

Выключатели кнопочные Plexo

Кат. № (№) : 695 39/40/41/42/43/44/45/46

696 30/31/32/33/34/35/36

697 19/20/21/22/23/24/25/29/60/62/64/65/69

698 21/22/24/25/61/62/64/65

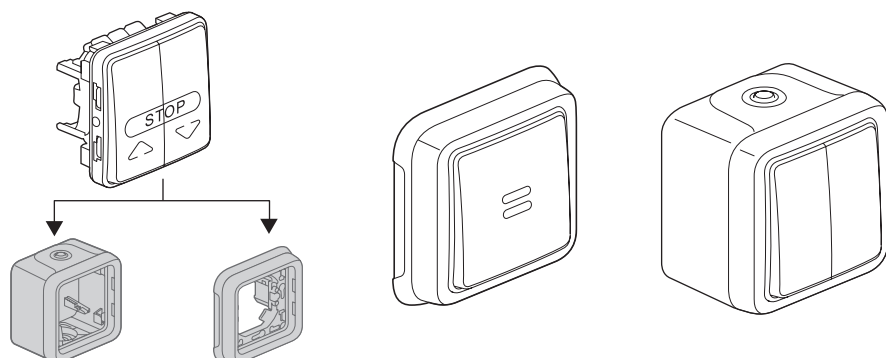

СОДЕРЖАНИЕ

Стр.

1. Технические характеристики	1
2. Серия	1
3. Монтаж	1-2
4. Габаритные размеры	3
5. Основные характеристики	3/4
6. Техническое обслуживание	4
7. Держатели этикеток	4
8. Устройства двухклавишные с подсветкой	4
9. Комплектующие изделия и аксессуары	4
10. Соответствие стандартам	5

1. ТЕХНИЧЕСКИЕ ХАРАКТЕРИСТИКИ

Серия влагозащищенных электроустановочных изделий разработана для установки в технических помещениях жилых зданий и построек специализированного назначения (гаражи, подвалы, паркинги, мастерские и кулинарные цеха...), а также для установки вне помещений (террасы, сады, кемпинги...). Механизмы управления освещением 10 А 250 В~ с(без) элементами(ов) индикации и маркировки. Все устройства с подсветкой и индикацией поставляются в комплекте с лампами.

2. СЕРИЯ

Кат.№	2 варианта исполнения : серый и белый
695 хх 696 хх	Сборные изделия
697 хх	Комплект для накладного монтажа
698 хх	Комплект для встраиваемого монтажа

Наименование	Кат. №	Характеристики	Подключение
СБОРНЫЙ 	695 39/40/41/42/43/44/45/46 696 30/31/32/33/34/35/36	10 А 250 В~	Безвинтовые зажимы
КОМПЛЕКТ 	697 19/20/21/22/23/24/25/29 697 60/62/64/65/69	10 А 250 В~	Безвинтовые зажимы
	698 21/22/24/25 698 61/62/64/65	10 А 250 В~	Безвинтовые зажимы

	+		серый 696 51	белый 696 89	=	
	+		696 81	696 92	=	

3. МОНТАЖ

3.1 Накладной монтаж

- Крепление монтажной коробки к поверхности 2 винтами \varnothing от 3 мм до 4 мм.
- Разметочный шаблон Кат. № 695 97 (см. стр. 5).

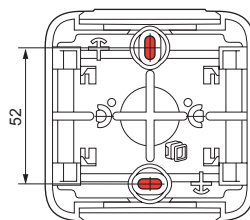

- Взамен изделий серии Plexo 55

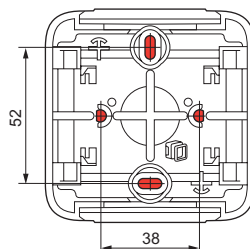

3.2 Встроенный монтаж

- крепление суппорта винтами к монтажной коробке

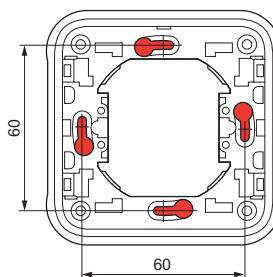

Выключатели кнопочные Plixo

Кат. № (№) : 695 39/40/41/42/43/44/45/46
 696 30/31/32/33/34/35/36
 697 19/20/21/22/23/24/25/29/60/62/64/65/69
 698 21/22/24/25/61/62/64/65

3. МОНТАЖ (продолжение)

- Крепление в перегородке 4 винтами \varnothing 4 мм
 Для крепления выключателя в перегородке коронкой для сверления или резакром в ней высверливается отверстие диаметром от 60 мм до 70 мм.

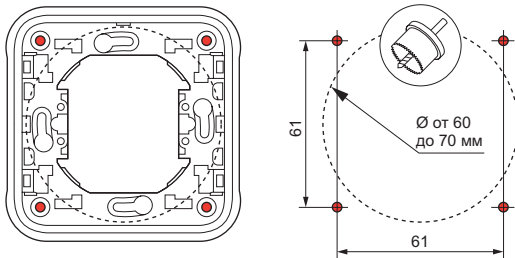

3.3 Присоединение проводников

- Механизмы с безвинтовыми зажимами

- 1 разрываемая цепь
- 2 разрываемые цепи

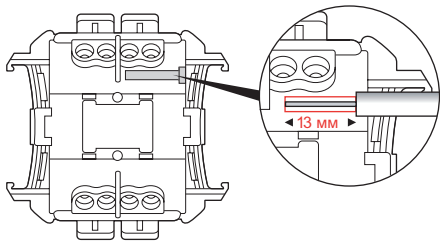
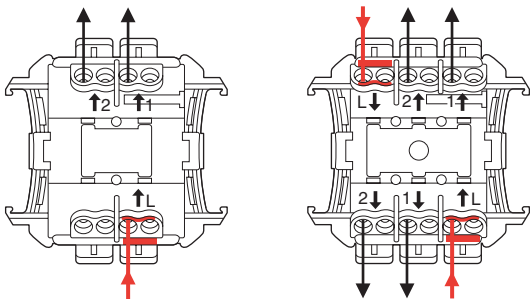

Требуемая длина зачищенного кабеля - 13 мм. Используйте шаблон, расположенный на задней панели механизма, для определения точной длины. Емкость клемм : от 1,5 мм² до 2,5 мм² (1 или 2 проводника).

3.4 Присоединение пластиковых труб

Типы труб :

- жесткие гладкие трубы из изоляционного материала
 - гибкие гофрированные трубы из изоляционного материала
 - гибкие гладкие трубы из изоляционного материала
- } \varnothing от 16 до 25 мм

Типы кабеля (примеры) :

- жесткие проводники : U - 1000R2V 3G2,5
- гибкие проводники : H07 RN - F 3G2,5

Типы сальников : гибкие с мембраной, 2 съемных типа.

- сальник на 1 выход, поставляется с 1П коробкой (сальники установлены в верхней и нижней части)
- сальник на 1 выход, поставляется с 2П и 3П коробкой (сальники установлены в верхней части)
- сальник на 2 выхода, поставляется с 2П и 3П коробкой (сальники установлены в нижней части)

3. МОНТАЖ (продолжение)

3.4 Присоединение пластиковых труб (продолжение)

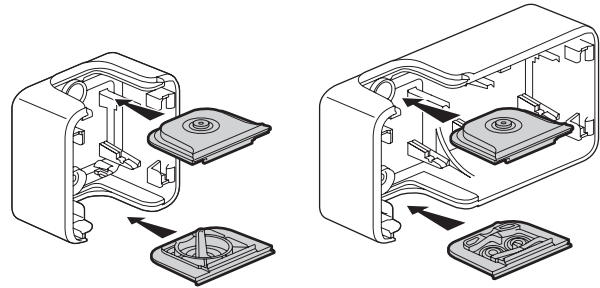

\varnothing 4 - \varnothing 15 мм

\varnothing 16/20/25 мм

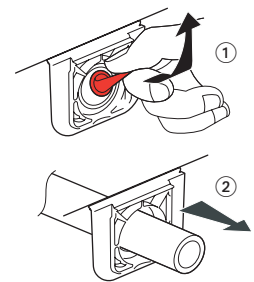
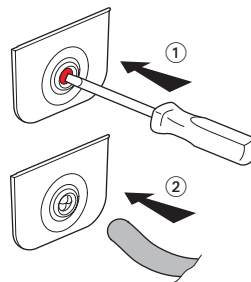

Сальники можно заказать отдельно :

- 695 96 сальник серый, 1 выход
- 695 99 сальник серый, 2 выхода
- 696 46 сальник белый, 1 выход
- 696 49 сальник белый, 2 выхода

3.5 Последовательность сборки

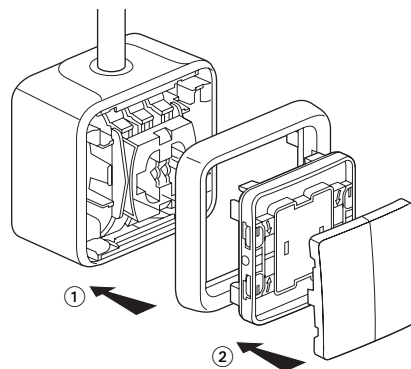

Крепление верхней части к монтажной коробке, обеспечивающее степень защиты выключателя IP55, выполняется поворотом отвертки на 1/4 оборота.

Направление поворота отвертки указано на крышке.

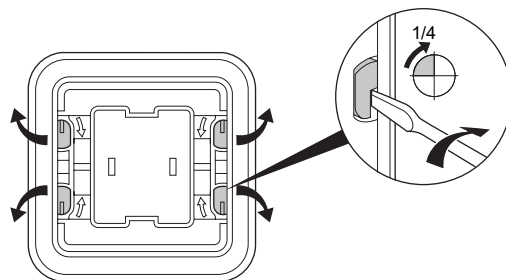

Выключатели кнопочные Рлехо

Кат. № (№) : 695 39/40/41/42/43/44/45/46

696 30/31/32/33/34/35/36

697 19/20/21/22/23/24/25/29/60/62/64/65/69

698 21/22/24/25/61/62/64/65

4. ГАБАРИТНЫЕ РАЗМЕРЫ

Сборный кнопочный выключатель

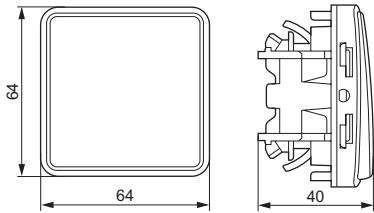

Накладной кнопочный выключатель

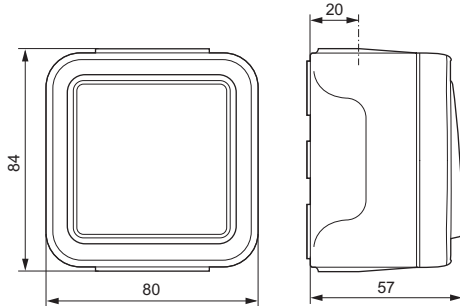

Встраиваемый кнопочный выключатель

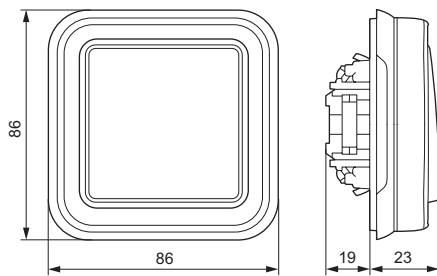

5. ОСНОВНЫЕ ХАРАКТЕРИСТИКИ

5.1 Механические характеристики

Степень защиты :

- IP 55 IK 07

5.2 Характеристики материалов

Используемые материалы

Коробка, суппорт : ПП (Полипропилен)

Рамка, крышка : АБС (Акрило-бутадиен-стирол)

Сальник: ПП+ СЭБС (Стирол-этиленбутадиен-стирол)

Механизм : ПК (Поликарбонат)

5.3 Стойкость к действию химических сред

	Поведение
Ацетон	-
Барий	-
- Бария гидрохлорид *	+
- Бария хлорид *	+
- Бария нитрат *	-
Бензол	-
Вино	+
Гипохлорит натрия 10 %	+
Гумус	+
Двуххлористая ртуть *	-
Динитрат ртути *	+
Дихлорид железа *	-
Дихлорид кобальта *	-
Дихлорид марганца	-
Дихлорид меди *	-
Дихлорметан	-
Каустическая сода < 40 %	+

Кислота азотная 30 %	-
Кислота азотная 50 %	-
Кислота аминсульфоновая	-
Кислота борная *	+
Кислота бромистоводородная 47 %	-
Кислота винная *	+
Кислота дубильная *	-
Кислота лимонная *	+
Кислота линолевая	-
Кислота малеиновая	+
Кислота молочная *	+
Кислота муравьиная	-
Кислота серная	+
Кислота уксусная 10 %	+
Кислота уксусная >30 %	+
Кислота фенолсульфоновая	-
Кислота фосфорная *	-
Кислота фтористоводородная *	-
Кислота хлористоводородная *	-
Кислота хлорная 10 %	+
Кислота хромовая	+
Кобальт динитрат *	+
Мазут	+
Масло касторовое	+
Масло льняное	+
Масло машинное	+
Масло минеральное	+
Масло парафиновое	+
Масло силиконовое	+
Масло смазочное	+
Масло терпентиновое	-
Масла эфирные	+
Маргарин	+
Метилметакрилат	-
Молоко	+
Моностирол	-
Морская вода	-
Моча	+
Натрий	-
- Натрия ацетат*	+
- Натрия бромат*	+
- Натрия хлорид* (соль)	+
Нефть, петролейный эфир	-
Нитрат марганца *	+
Нитрат никеля *	+
Нитрат свинца *	+
Нитрат серебра *	+
Пиво	+
Растворы для гальванопластики :	-
- Раствор кадмия блестящий	+
- Раствор латунный	+
- Раствор меди (кислый)	+
- Раствор меди (с цианистым калием)	+
- Раствор никелевый блестящий	+
- Раствор серебра блестящий	+
- Раствор травильный с осаждением меди	+
- Раствор хрома (50° С)	+
Ртуть	+
Рыбий жир	+
Сахар	+
Сероводород водный	+
Силикат (Калий, Натрий)	+
Сироп (свекольный)	+
Спирт изопропиловый	+
Спирт метиловый (метанол)	-
Спирт нашатырный	+
Спирт фенилэтиловый 100 %	-
Спирт этиловый	+
Трихлорэтилен	-
Тяжёлый бензин	-
Удобрение	+
Фруктовый сок	+
Хлорированный щёлоч	+

Выключатели кнопочные Рлехо

Кат. № (№) : 695 39/40/41/42/43/44/45/46
 696 30/31/32/33/34/35/36
 697 19/20/21/22/23/24/25/29/60/62/64/65/69
 698 21/22/24/25/61/62/64/65

5. ОСНОВНЫЕ ХАРАКТЕРИСТИКИ (продолжение)

5.3 Стойкость к действию химических сред (продолжение)

Хлорная вода (газообразный хлор влажный) . . .	-
Хлорная известь *	+
Эпихлоргидрин	-
Уайт-спирит	-

* любые концентрации в водном растворе

Интерпретация : + устойчив - нестабилен

Все данные приведены с целью ознакомления и не могут рассматриваться как обязательство с нашей стороны.
 Для случаев особого использования обращайтесь за консультацией в Ваше региональное представительство.

5.4 Стойкость к ультрафиолетовому излучению

Выдерживает воздействие ультрафиолетового излучения без видимых изменений согласно результатам испытаний, проведенных в течение 7 дней при интенсивности излучения 550 Вт/м² (колориметрические измерения выполнены методом Lab).

5.5 Стойкость к воздействию солевого тумана : 7 дней (168 ч)

5.6 Электрические характеристики

- Устойчивость к воспламенению согласно МЭК 60695-2-11 :
 элементы (или детали), подлежащие техническому обслуживанию, испытаны методом нагретой проволоки при : 850 °C
 элементы (или детали), не подлежащие техническому обслуживанию, испытаны методом нагретой проволоки при : 650 °C
 - Напряжение - Сила тока - Частота
 10 А - 250 В~ 50 Гц согласно NF EN 60669-1, NBN EN 60669-1 и МЭК 60669-1

5.7 Температурные характеристики

Температура хранения и эксплуатации :
 от минус 25° С до плюс 60° С

6. ТЕХНИЧЕСКОЕ ОБСЛУЖИВАНИЕ

Чистка поверхности сухой или смоченной в мыльном растворе тканью. Не использовать ацетон, смолорастворители или трихлорэтилен. Внимание: перед использованием специфического чистящего средства необходимо провести предварительную проверку.

7. ДЕРЖАТЕЛИ ЭТИКЕТОК

695 43/44 - 696 33/34
 698 24/25/64/65

Примечание :

кнопочные выключатели с держателем этикетки поставляются в комплекте с 1 лампой 12 В, но они также могут работать с лампой 230 В при напряжении 230 В (см. комплектующие изделия и аксессуары на стр. 5).

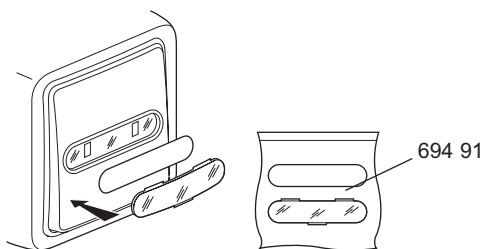





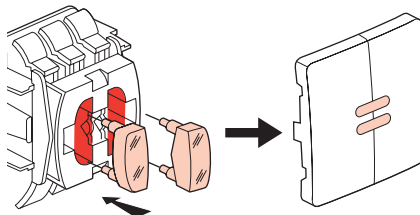



8. УСТРОЙСТВА ДВУХКЛАВИШНЫЕ С ПОДСВЕТКОЙ

695 46 - 696 36



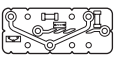







9. КОМПЛЕКТУЮЩИЕ ИЗДЕЛИЯ И АКСЕССУАРЫ

Наименование	Назначение	Кат. №	Цвет
Держатель этикетки + этикетка 	Этикетка ПВХ 30/100е для устройств с держателем этикетки	694 91	-
Лампа 230 В 1 мА зеленая, люминесцентная 	Лампа широкая только для кнопочных выключателей с подсветкой	694 96	-
Лампа 230 В 0,5 мА зеленая люминесцентная 	Подсветка	694 97	-
Лампа 230 В 1 мА оранжевая неоновая 	Индикация	694 98	-
Лампа 12 В 15 мА зеленая люминесцентная 	Подсветка	694 99	-
Сальник 1 выход 	Позволяет выполнить эстетически привлекательное соединение монтажной коробки и проводников ø до 16 мм (включительно)	695 96	Серый
Сальник 2 выхода 		696 46	Белый
Разметочный шаблон 	Позволяет быстро разметить межосевые расстояния для монтажных отверстий любых монтажных коробок	695 97	-
Набор из 4 заглушек 	Позволяет закрыть крепежные отверстия монтажной коробки	695 98	Серый
Кабельный ввод на несколько проводников	(PG) ø 7 - 14 мм	696 53	-
Клеммники 	Прямое подключение зачищенных жестких проводников. Емкость клемм : от 0,75 до 2,5 мм ²	343 22	-

10. СООТВЕТСТВИЕ СТАНДАРТАМ

- Изделия изготовлены в соответствии с требованиями :
 - французского стандарта NF EN 60669-1
 - бельгийского стандарта NBN EN 60669-1
 - международного стандарта МЭК 60669-1
- Разрешение NF USE в соответствии с NF EN 60669-1

Система сертификации	Стандарт	Сертификат №
 NF (Франция)	NF EN 60669-1	№ 60039319 B 09/08/2006
 CEBEC (Бельгия)	NBN EN 60669-1	В процессе получения
 BBJ (Польша)	EN 60669-1	В процессе получения
 VDE (Германия)	DIN EN 60669-1	В процессе получения
 OVE (Австрия)	EN 60669-1	№ 131-243-00 31/05/2007
 NP (Португалия)	EN 60669-1	В процессе получения
 AENOR (Испания)	UNE-EN 60669-1	В процессе получения
 ГОСТ Р (Россия)	ГОСТ Р 51322.1	РОСС FR.ME01.B04994 от 15.11.2007

Изготовитель :

Legrand SA, 128 av. du Maréchal-de-Lattre-de-Tassigny,
87045 Limoges Cedex, France.

Фирма «Легран СА», Франция, 87045 Лимож Седекс,
авеню Маршала Делатра де Тассиньи, 128.

Импортер : ООО «Фирэлек», 107023, Москва, ул. М.
Семеновская, д.11а, стр.3.

Телефоны : (495) 660-75-50/60