

Модульный автоматический выключатель DX³-E 6000 А / 6 кА , до 63 А (ширина полюса 1 модуль)

Кат. № (№): 4 072 04 - 4 073 11



СОДЕРЖАНИЕ	СТР.
1. Описание и назначение	1
2. Краткие характеристики	1
3. Размеры	1
4. Монтаж и подключение	1
5. Подробные характеристики	2
6. Соответствие стандартам	40
7. Время-токовые характеристики	41
8. Дополнительные принадлежности	48

1. ОПИСАНИЕ И НАЗНАЧЕНИЕ

Модульные автоматические выключатели с термомангнитным расцепителем и непосредственным указанием положения главных контактов предназначены для управления нагрузками, разъединения электрических цепей и защиты от перегрузки и короткого замыкания.

Условное графическое обозначение:



Принцип действия:

Токоограничивающее устройство

2. КРАТКИЕ ХАРАКТЕРИСТИКИ

Количество полюсов:

1P / 2P / 3P / 4P

Ширина:

1 модуль на полюс. Ширина полюса - 17,7 мм

Номинальный ток In:

6 / 10 / 16 / 20 / 25А , время-токовая характеристика типа В 1P
1 / 2 / 3 / 4 / 6 / 10 / 13 / 16 / 20 / 25 / 32 / 40 / 50 / 63А , время-токовая характеристика типа С

Время-токовые характеристики и уставки электромагнитного расцепителя:

Характеристика типа В (3-5 In).

Характеристика типа С (5-10 In).

Уставки теплового расцепителя по МЭК/EN 60898-1:

Ток несрабатывания (In_f): 1,13 In.

Ток срабатывания (I_f): 1,45 In.

Номинальное напряжение/частота:

230/400 В, 50/60 Гц со стандартными отклонениями.

80 В пост. тока на полюс.

Максимальное рабочее напряжение:

440 В пер. тока с понижением отключающей способности.

Отключающая способность:

6000 А согласно стандарту МЭК/EN 60898-1

6 кА согласно стандарту МЭК/EN 60947-2

3. РАЗМЕРЫ

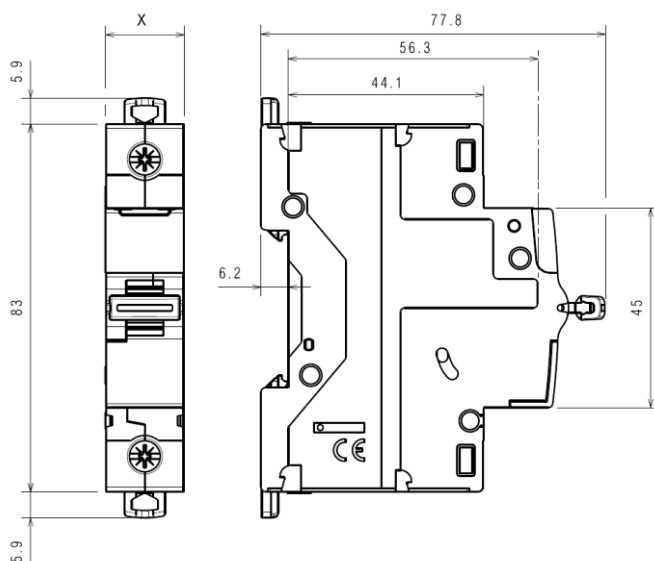

	X
1P	17,7 мм
2P	35,4 мм
3P	53,1 мм
4P	70,8 мм

4. ПОДГОТОВКА И МОНТАЖ

Крепление:

На симметричной монтажной рейке по EN/МЭК 60715 или DIN 35.

Рабочее положение:

.Вертикальное Горизонтальное Лицевой панелью вниз На боку

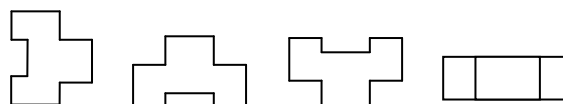

4. ПОДГОТОВКА И МОНТАЖ *(продолжение)*

Подвод проводников питающей сети:

Сверху или снизу.

Присоединение проводников:

Выводы расположены в ряд с расстоянием, соответствующим шагу зубцов стандартной гребенчатой шины NH³.

Глубина зажима: 14 мм

Рекомендуемая длина зачистки проводников: 11 мм

Головка винта:

Комбинированная, под плоскую отвёртку или отвёртку профиля Pozidriv 2.

Момент затяжки:

Рекомендуемый: 2,5 Нм. Мин.: 2 Нм. Макс.: 3 Нм.

Инструменты для монтажа аппарата:

Для присоединения и отсоединения проводников: отвёртка Pozidriv n°2 или плоская отвёртка 5,5 мм (макс. 6 мм).

Для крепления аппарата: плоская отвёртка 5,5 мм (макс. 6 мм).

Сечение присоединяемого проводника:

	Медный проводник	
	Без каб-го наконечника	С каб-м наконечником
Жесткий проводник	1 x 1,5 мм ² - 35 мм ² 2 x 1,5 мм ² - 16 мм ²	-
Гибкий проводник	1 x 1,5 мм ² - 25 мм ² 2 x 1,5 мм ² - 10 мм ²	1 x 1,5 мм ² - 25 мм ²

Ручное управление аппаратом:

Эргономичный 2-позиционный рычаг "I-ON": аппарат включен / "O-OFF": аппарат отключен

Коммутационное положение указывается:

Цветом основания рычага аппарата
 - "O-OFF" белый на зелёном фоне = контакты разомкнуты.
 - "I-ON" белый на красном фоне = контакты замкнуты.

Пломбирование:

Возможно в положениях "Включен" или "Отключен".

Блокировка:

Навесным замком с диаметром дужки 5 мм (кат.№ 406313) или 6 мм (кат. № 022797), установленным в суппорт (кат. № 4063 03).

Маркировка цепей:

Для идентификации цепей используются таблички, вставляемые в держатель маркировки на аппарате.



5. ПОДРОБНЫЕ ХАРАКТЕРИСТИКИ

Маркировка лицевой панели:

Долговечная тампонная печать:

- Торговое наименование: DX³-E
- Время-токовая характеристика
- Номинальный ток (А)
- Номинальная отключающая способность I_{cu} в кА по стандарту МЭК/EN 60898-1 (в прямоугольнике)
- Класс ограничения "3" (в квадрате) для модульных автоматических выключателей с защитными характеристиками типа В, С и номинальным током ≤ 40 А.
- Каталожный номер Legrand и логотип 
- Торговая марка: Legrand.

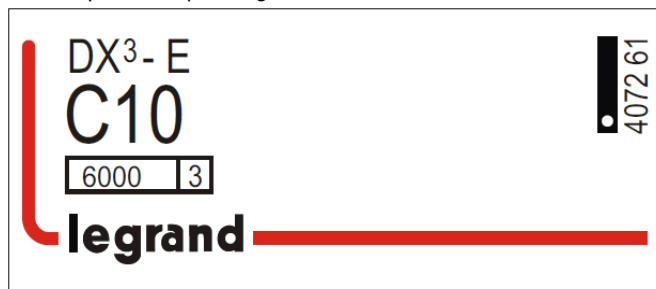

Наибольшая отключающая способность:

Переменный ток 50/60 Гц, одно- или трёх фазная сеть, по стандарту МЭК/EN 60898-1

Un		1P	2P	3P / 4P
110В~	I _{cn}	10000 А	16000 А	-
230В~		6000 А	10000 А	10000 А
400В~		-	6000 А	6000 А
440В~		-	4500 А	4500 А
110В~	I _{cs}	75% I _{cn}	75% I _{cn}	75% I _{cn}
230В~				
400В~				
440В~				

Переменный ток 50/60 Гц, одно- или трёх фазная сеть, по стандарту МЭК/EN 60947-2

Un		1P	2P	3P / 4P
110В~	I _{cu}	10 кА	16 кА	-
230В~		6 кА	10 кА	10 кА
400В~		-	6 кА	6 кА
440 В~		-	4.5 кА	4.5 кА
110В~	I _{cs}	75% I _{cu}	75% I _{cu}	75% I _{cu}
230В~				
400В~				
440В~				

5. ПОДРОБНЫЕ ХАРАКТЕРИСТИКИ (продолжение)

Наибольшая отключающая способность одного полюса:

Трёхфазная сеть от 220/380 В перем. тока до 240/415 В перем. тока

- для системы TN: I_{cn1} = 6 кА (при 220-240 В пер. тока)
- для системы IT: I_{lit} = 6 кА (при 380-415 В пер. тока)

Трёхфазная сеть от 110/220 В перем. тока до 120/240 В перем. тока

- для системы TN: I_{cn1} = 10 кА (при 110-127 В пер. тока)
- для системы IT: I_{lit} = 6 кА (при 220-240 В пер. тока)

Минимальное рабочее напряжение:

12 В пер. / пост. тока на полюс.

Номинальное импульсное выдерживаемое напряжение:

U_{imp} = 4 кВ

Номинальное напряжение изоляции:

U_i = 500 В

Степень загрязнения:

2 по стандарту МЭК/EN 60898-1.

Электрическая прочность изоляции:

2500 В

Возможность применения в цепях с частотой 400 Гц:

Уставка электромагнитного расцепителя возрастает на 45 %.

Усилие, прикладываемое к рычагу для замыкания или размыкания:

0,1 Нм на полюс для замыкания.

0,075 Нм на полюс для размыкания.

Механическая износостойкость:

20 000 циклов без нагрузки.

10 000 циклов под нагрузкой (при I_n*cos φ = 0,9).

2 000 циклов под нагрузкой (при постоянном токе).

Материал корпуса:

Полиэстер.

Характеристики материала: самозатухающий; тепло- и огнестойкость согласно EN 60898-1; выдерживает испытание нагретой проволокой при 960 °С для внешних изолирующих частей, что позволяет сохранять необходимое состояние токоведущих частей и деталей механизма защиты (650 °С для остальных внешних изолирующих частей).

Средняя масса полюса:

0,150 кг.

Объем в упакованном виде:

	Объем (дм ³)
Однополюсный (по 1 шт.)	0.163
Однополюсный (по 10 шт.)	1.650
Двухполюсный (по 1 шт.)	0.334
Трех-/четырёхполюсный (по 1 шт.)	0.680

5. ПОДРОБНЫЕ ХАРАКТЕРИСТИКИ (продолжение)

Температура окружающего воздуха:

Рабочая от минус 25 °С до плюс 70 °С

Хранения от минус 40 °С до плюс 70 °С

Степень защиты:

Степень защиты зажимов от проникновения твёрдых предметов и воды: IP 20 (с подсоединенными проводниками) согласно МЭК 529, EN 60529 и NF C 20-010.

Степень защиты корпуса от проникновения твёрдых предметов и воды: IP 40 согласно МЭК 529, EN 60529 и NF C 20-010.

Степень защиты от механических ударов: IK 02 согласно EN 50102 и NF C 20-015.

Стойкость к синусоидальным вибрациям

согласно МЭК 60068.2.6:

По осям x, y, z.

Диапазон частот: 5÷100 Гц; длительность 90 мин.

Амплитуда (5÷13,2 Гц): 1 мм

Ускорение (13,2÷100 Гц): 0,7 (g=9,81 м/с²)

Идентификация:

Идентификация цепи по табличке, вставленной в держатель маркировки на передней панели аппарата.

Мощность, рассеиваемая полюсом при I_n (Вт):

Аппараты с время-токовой характеристикой В и С

I _n	1 А	2 А	3 А	4 А	6 А	10 А	13 А
1P÷4P	2	2	2	2	1.1	1.8	1.9

I _n	16 А	20 А	25 А	32 А	40 А	50 А	63 А
1P÷4P	2	2.2	2.7	3.2	4	4.5	5.5

Полное сопротивление полюса (Ом) = $\frac{\text{Рассеиваемая мощность}}{I_n^2}$

5. ПОДРОБНЫЕ ХАРАКТЕРИСТИКИ (продолжение):

Влияние температуры окружающего воздуха на номинальный ток:

Номинальные характеристики аппарата изменяются в зависимости от температуры окружающего воздуха внутри шкафа или оболочки, где он установлен.

Контрольная температура: 30 °С согласно стандарту МЭК/EN 60898-1

Зависимость In от температуры окружающего воздуха										
In (A)	- 25°C	- 10 °C	0 °C	10°C	20°C	30°C	40°C	50°C	60°C	70°C
1	1.5	1.4	1.3	1.2	1.1	1	0.9	0.8	0.7	0.6
2	2.8	2.6	2.5	2.3	2.2	2	2	1.9	1.8	1.7
3	3.8	3.6	3.5	3.3	3.2	3.0	2.9	2.8	2.7	2.6
4	4.9	4.6	4.4	4.3	4.1	4	3.9	3.7	3.6	3.5
6	7.5	7.0	6.6	6.4	6.2	6.0	5.8	5.6	5.4	5.3
10	12.5	11.5	11.1	10.7	10.3	10.0	9.7	9.3	9.0	8.7
13	16.3	15.0	14.3	13.9	13.4	13.0	12.6	12.1	11.7	11.3
16	20.0	18.7	18.0	17.3	16.6	16.0	15.4	14.7	14.1	13.5
20	25.0	23.2	22.4	21.6	20.8	20.0	19.2	18.4	17.6	16.8
25	31.5	29.5	28.3	27.2	26.0	25.0	24.0	22.7	21.7	20.7
30	38.3	36.0	34.5	33.0	31.5	30.0	28.8	27.3	26.1	24.9
32	41.0	37.8	36.5	34.9	33.3	32.0	30.7	29.1	27.8	26.5
40	51.0	48.0	46.0	44.0	42.0	40.0	38.0	36.0	34.0	32.0
50	64.0	60.0	57.5	55.0	52.5	50.0	47.5	45.0	42.5	40.0
63	80.6	75.6	72.5	69.9	66.1	63.0	59.8	56.1	52.9	49.7

Изменение характеристик аппарата с нагрузкой в виде люминесцентных ламп:

Электронные и ферромагнитные ПРА генерируют кратковременные броски пускового тока, способные вызвать срабатывание автоматического выключателя.

Количество ПРА, подключаемых к выключателю, не должно превышать указанного в документации производителя ламп или пуско-регулирующих аппаратов.

Влияние высоты над уровнем моря:

	≤2 000 м	3000 м	4000 м	5000 м
Электр. прочность изоляции	3000 В	2500 В	2000 В	1500 В
Макс. рабочее напряжение	400 В	400 В	400 В	400 В
Ухудшение при 30 °C	нет	нет	нет	нет

Изменение характеристик при установке аппаратов в ряд:

При одновременной работе нескольких аппаратов, установленных вплотную, отвод тепла от полюсов ограничен. В результате их рабочая температура повышается, что может привести к ложному срабатыванию автоматических выключателей. Рекомендуется использовать следующие понижающие коэффициенты для номинального тока.

Количество аппаратов, установленных в ряд	Коэффициент
2 - 3	0.9
4 - 5	0.8
6 - 9	0.7
≥ 10	0.6

Данные значения рекомендованы стандартами МЭК 60439-1, NF C 63421 и EN 60439-1.

Чтобы не использовать эти коэффициенты, рекомендуется обеспечить хорошую вентиляцию и разделить аппараты разделительными модулями шириной 0,5 модуля (кат. № 4 063 07).

5. ПОДРОБНЫЕ ХАРАКТЕРИСТИКИ (продолжение):

Координация защиты между модульными автоматическими выключателем и предохранителями в трёхфазной сети (с нейтралью) 400/415 В пер. тока согласно МЭК/EN 60947-2:

В таблице ниже указана отключающая способность двухполюсного автоматического выключателя (коммутирующего фазу и нейтраль до 230 В) со стороны нагрузки в сетях 230/400 В типа TT и TN, используемого в комбинации с трёхполюсным автоматическим выключателем со стороны питания.

		Предохранитель со стороны питания									
		Тип gG									
Модульный автоматический выключатель со стороны нагрузки		≤20A	25A	32A	40A	50A	63A	80A	100A	125A	160A
DX ³ -E 6000A Тип время-токовой характеристики B	6A	100kA	100kA	100kA	100kA	100kA	100kA	100kA	100kA	100kA	40kA
	10A	100kA	100kA	100kA	100kA	100kA	100kA	100kA	100kA	100kA	40kA
	16A	-	100kA	100kA	100kA	100kA	100kA	100kA	100kA	100kA	40kA
	20A	-	-	100kA	100kA	100kA	100kA	100kA	100kA	100kA	40kA
	25A	-	-	-	100kA	100kA	100kA	100kA	100kA	100kA	40kA

		Предохранитель со стороны питания									
		Тип gG									
Модульный автоматический выключатель со стороны нагрузки		≤20A	25A	32A	40A	50A	63A	80A	100A	125A	160A
DX ³ -E 6000A Тип время-токовой характеристики C	≤6A	100kA	100kA	100kA	100kA	100kA	100kA	100kA	100kA	100kA	40kA
	10A	100kA	100kA	100kA	100kA	100kA	100kA	100kA	100kA	100kA	40kA
	13A	100kA	100kA	100kA	100kA	100kA	100kA	100kA	100kA	100kA	40kA
	16A	-	100kA	100kA	100kA	100kA	100kA	100kA	100kA	100kA	40kA
	20A	-	-	100kA	100kA	100kA	100kA	100kA	100kA	100kA	40kA
	25A	-	-	-	100kA	100kA	100kA	100kA	100kA	100kA	40kA
	32A	-	-	-	-	100kA	100kA	100kA	100kA	100kA	40kA
	40A	-	-	-	-	-	100kA	100kA	100kA	100kA	40kA
	50A	-	-	-	-	-	-	100kA	100kA	100kA	40kA
	63A	-	-	-	-	-	-	-	100kA	100kA	40kA

Все эти значения также действительны для аппаратов защиты с дифференциальными блоками.

Типы защитных характеристик и номиналы аппаратов следует выбирать так, чтобы у вышерасположенного аппарата уставка срабатывания защиты от короткого замыкания и размер были обязательно больше.

5. ПОДРОБНЫЕ ХАРАКТЕРИСТИКИ (продолжение):

Координация защиты между модульными автоматическими выключателем и предохранителями в трёхфазной сети (с нейтралью) 400/415 В пер. тока согласно МЭК/EN 60947-2:

В таблице ниже указана отключающая способность двухполюсного автоматического выключателя (коммутирующего фазу и нейтраль до 230 В) со стороны нагрузки в сетях 230/400 В типа TT и TN, используемого в комбинации с трёхполюсным автоматическим выключателем со стороны питания.

		Предохранитель со стороны питания									
		Тип aM									
Модульный автоматический выключатель со стороны нагрузки		≤20A	25A	32A	40A	50A	63A	80A	100A	125A	160A
DX ³ -E 6000A Тип время-токовой характеристики В	6A	100kA	100kA	100kA	100kA	100kA	100kA	100kA	100kA	100kA	40kA
	10A	100kA	100kA	100kA	100kA	100kA	100kA	100kA	100kA	100kA	40kA
	16A	-	100kA	100kA	100kA	100kA	100kA	100kA	100kA	100kA	40kA
	20A	-	-	100kA	100kA	100kA	100kA	100kA	100kA	100kA	40kA
	25A	-	-	-	100kA	100kA	100kA	100kA	100kA	100kA	40kA

		Предохранитель со стороны питания									
		Тип aM									
Модульный автоматический выключатель со стороны нагрузки		≤20A	25A	32A	40A	50A	63A	80A	100A	125A	160A
DX ³ -E 6000A Тип время-токовой характеристики С	≤6A	100kA	100kA	100kA	100kA	100kA	100kA	100kA	100kA	100kA	40kA
	10A	100kA	100kA	100kA	100kA	100kA	100kA	100kA	100kA	100kA	40kA
	13A	100kA	100kA	100kA	100kA	100kA	100kA	100kA	100kA	100kA	40kA
	16A	-	100kA	100kA	100kA	100kA	100kA	100kA	100kA	100kA	40kA
	20A	-	-	100kA	100kA	100kA	100kA	100kA	100kA	100kA	40kA
	25A	-	-	-	100kA	100kA	100kA	100kA	100kA	100kA	40kA
	32A	-	-	-	-	100kA	100kA	100kA	100kA	100kA	40kA
	40A	-	-	-	-	-	100kA	100kA	100kA	100kA	40kA
	50A	-	-	-	-	-	-	100kA	100kA	100kA	40kA
	63A	-	-	-	-	-	-	-	100kA	100kA	40kA

Все эти значения также действительны для аппаратов защиты с дифференциальными блоками.

Типы защитных характеристик и номиналы аппаратов следует выбирать так, чтобы у вышеразмещенного аппарата уставка срабатывания защиты от короткого замыкания и номинальный ток были обязательно больше.

**Модульный автоматический выключатель DX³-
E 6000 A / 6 кА, до 63 А (ширина полюса 1
модуль)**

Кат. № (№): 4 072 04 - 4 073 11

5. ПОДРОБНЫЕ ХАРАКТЕРИСТИКИ (продолжение):

Координация защиты между модульными автоматическими выключателями в трёхфазной сети (с нейтралью) 400/415 В согласно МЭК/EN60947-2:

В таблице ниже указана отключающая способность двухполюсного автоматического выключателя (коммутирующего фазу и нейтраль до 230 В) со стороны нагрузки в сетях 230/400 В типа TT и TN, используемого в комбинации с трёхполюсным автоматическим выключателем со стороны питания.

		Модульный автоматический выключатель со стороны питания							
		DX ³ 10000/16kA							
		Тип время-токовой характеристики В и С					Тип время-токовой характеристики В, С и D		
Модульный автоматический выключатель со стороны нагрузки		≤25A	32A	40A	50A	63A	80A	100A	125A
DX ³ -E 6000A Тип время-токовой характеристики В	6A	16kA	16kA	16kA	16kA	16kA	16kA	16kA	16kA
	10A	16kA	16kA	16kA	16kA	16kA	16kA	16kA	35,4 мм
	16A	16kA	16kA	16kA	16kA	16kA	16kA	16kA	16kA
	20A	16kA	16kA	16kA	16kA	16kA	16kA	16kA	16kA
	25A	-	16kA	16kA	16kA	16kA	16kA	16kA	16kA

		Модульный автоматический выключатель со стороны питания							
		DX ³ 10000/16kA							
		Тип время-токовой характеристики В и С					Тип время-токовой характеристики В, С и D		
Модульный автоматический выключатель со стороны нагрузки		≤25A	32A	40A	50A	63A	80A	100A	125A
DX ³ -E 6000A Тип время-токовой характеристики С	≤6A	16kA	16kA	16kA	16kA	16kA	16kA	16kA	16kA
	10A	16kA	16kA	16kA	16kA	16kA	16kA	16kA	16kA
	13A	16kA	16kA	16kA	16kA	16kA	16kA	16kA	16kA
	16A	16kA	16kA	16kA	16kA	16kA	16kA	16kA	16kA
	20A	16kA	16kA	16kA	16kA	16kA	16kA	16kA	16kA
	25A	-	16kA	16kA	16kA	16kA	16kA	16kA	16kA
	32A	-	-	16kA	16kA	16kA	16kA	16kA	16kA
	40A	-	-	-	16kA	16kA	16kA	16kA	16kA
	50A	-	-	-	-	16kA	16kA	16kA	16kA
	63A	-	-	-	-	-	16kA	16kA	16kA

Все эти значения также действительны для аппаратов защиты с дифференциальными блоками.

Типы защитных характеристик и номиналы аппаратов следует выбирать так, чтобы у вышерасположенного аппарата уставка срабатывания защиты от короткого замыкания и номинальный ток были обязательно больше.

5. ПОДРОБНЫЕ ХАРАКТЕРИСТИКИ (продолжение):

Координация защиты между модульными автоматическими выключателями в трёхфазной сети (с нейтралью) 400/415 В согласно МЭК/EN60947-2:

В таблице ниже указана отключающая способность двухполюсного автоматического выключателя (коммутирующего фазу и нейтраль до 230 В) со стороны нагрузки в сетях 230/400 В типа ТТ и TN, используемого в комбинации с трёхполюсным автоматическим выключателем со стороны питания.

		Модульный автоматический выключатель со стороны питания							
		DX ³ 25kA							
		Тип время-токовой характеристики В, С и D							
Модульный автоматический выключатель со стороны нагрузки		≤25A	32A	40A	50A	63A	80A	100A	125A
DX ³ -E 6000A Тип время-токовой характеристики В	6A	16kA	16kA	16kA	16kA	16kA	16kA	16kA	16kA
	10A	16kA	16kA	16kA	16kA	16kA	16kA	16kA	16kA
	16A	16kA	16kA	16kA	16kA	16kA	16kA	16kA	16kA
	20A	16kA	16kA	16kA	16kA	16kA	16kA	16kA	16kA
	25A	-	16kA	16kA	16kA	16kA	16kA	16kA	16kA

		Модульный автоматический выключатель со стороны питания							
		DX ³ 25kA							
		Тип время-токовой характеристики В, С и D							
Модульный автоматический выключатель со стороны нагрузки		≤25A	32A	40A	50A	63A	80A	100A	125A
DX ³ -E 6000A Тип время-токовой характеристики С	≤6A	16kA	16kA	16kA	16kA	16kA	16kA	16kA	16kA
	10A	16kA	16kA	16kA	16kA	16kA	16kA	16kA	16kA
	13A	16kA	16kA	16kA	16kA	16kA	16kA	16kA	16kA
	16A	16kA	16kA	16kA	16kA	16kA	16kA	16kA	16kA
	20A	16kA	16kA	16kA	16kA	16kA	16kA	16kA	16kA
	25A	-	16kA	16kA	16kA	16kA	16kA	16kA	16kA
	32A	-	-	16kA	16kA	16kA	16kA	16kA	16kA
	40A	-	-	-	16kA	16kA	16kA	16kA	16kA
	50A	-	-	-	-	16kA	16kA	16kA	16kA
	63A	-	-	-	-	-	16kA	16kA	16kA

Все эти значения также действительны для аппаратов защиты с дифференциальными блоками.

Типы защитных характеристик и номиналы аппаратов следует выбирать так, чтобы у вышерасположенного аппарата уставка срабатывания защиты от короткого замыкания и номинальный ток были обязательно больше.

5. ПОДРОБНЫЕ ХАРАКТЕРИСТИКИ (продолжение):

Координация защиты между модульными автоматическими выключателями в трёхфазной сети (с нейтралью) 400/415 В согласно МЭК/EN60947-2:

В таблице ниже указана отключающая способность двухполюсного автоматического выключателя (коммутирующего фазу и нейтраль до 230 В) со стороны нагрузки в сетях 230/400 В типа TT и TN, используемого в комбинации с трёхполюсным автоматическим выключателем со стороны питания.

		Модульный автоматический выключатель со стороны питания					
		DX ³ 36kA					
		Тип время-токовой характеристики C					
Модульный автоматический выключатель со стороны нагрузки		≤25A	32A	40A	50A	63A	80A
DX ³ -E 6000A Тип время-токовой характеристики B	6A	25kA	25kA	25kA	25kA	25kA	25kA
	10A	25kA	25kA	25kA	25kA	25kA	25kA
	16A	25kA	25kA	25kA	25kA	25kA	25kA
	20A	25kA	25kA	25kA	25kA	25kA	25kA
	25A	-	25kA	25kA	25kA	25kA	25kA

		Модульный автоматический выключатель со стороны питания					
		DX ³ 36kA					
		Тип время-токовой характеристики C					
Модульный автоматический выключатель со стороны нагрузки		≤25A	32A	40A	50A	63A	80A
DX ³ -E 6000A Тип время-токовой характеристики C	≤6A	25kA	25kA	25kA	25kA	25kA	25kA
	10A	25kA	25kA	25kA	25kA	25kA	25kA
	13A	25kA	25kA	25kA	25kA	25kA	25kA
	16A	25kA	25kA	25kA	25kA	25kA	25kA
	20A	25kA	25kA	25kA	25kA	25kA	25kA
	25A	-	25kA	25kA	25kA	25kA	25kA
	32A	-	-	25kA	25kA	25kA	25kA
	40A	-	-	-	25kA	25kA	25kA
	50A	-	-	-	-	25kA	25kA
	63A	-	-	-	-	-	25kA

Все эти значения также действительны для аппаратов защиты с дифференциальными блоками.

Типы защитных характеристик и номиналы аппаратов следует выбирать так, чтобы у вышерасположенного аппарата уставка срабатывания защиты от короткого замыкания и номинальный ток были обязательно больше.

5. ПОДРОБНЫЕ ХАРАКТЕРИСТИКИ (продолжение):

Координация защиты между модульным автоматическим выключателем и автоматическим выключателем в литом корпусе в трёхфазной сети (с нейтралью) 400/415 В согласно МЭК/EN 60947-2:

В таблице ниже указана отключающая способность двухполюсного автоматического выключателя (коммутирующего фазу и нейтраль до 230 В) со стороны нагрузки в сетях 230/400 В типа TT и TN, используемого в комбинации с трёхполюсным автоматическим выключателем со стороны питания.

		Автоматический выключатель в литом корпусе со стороны питания							
		DPX ³ 160 / DPX ³ 160 с реле дифф. тока							
		16кА							
Модульный автоматический выключатель со стороны нагрузки		16А	25А	40А	63А	80А	100А	125А	160А
DX ³ -E 6000A Тип время-токовой характеристики В	6А	16кА	16кА	16кА	16кА	16кА	16кА	16кА	16кА
	10А	16кА	16кА	16кА	16кА	16кА	16кА	16кА	16кА
	16А	-	16кА	16кА	16кА	16кА	16кА	16кА	16кА
	20А	-	16кА	16кА	16кА	16кА	16кА	16кА	16кА
	25А	-	-	16кА	16кА	16кА	16кА	16кА	16кА

		Автоматический выключатель в литом корпусе со стороны питания							
		DPX ³ 160 / DPX ³ 160 с реле дифф. тока							
		16кА							
Модульный автоматический выключатель со стороны нагрузки		16А	25А	40А	63А	80А	100А	125А	160А
DX ³ -E 6000A Тип время-токовой характеристики С	≤6А	16кА	16кА	16кА	16кА	16кА	16кА	16кА	16кА
	10А	16кА	16кА	16кА	16кА	16кА	16кА	16кА	16кА
	13А	16кА	16кА	16кА	16кА	16кА	16кА	16кА	16кА
	16А	-	16кА	16кА	16кА	16кА	16кА	16кА	16кА
	20А	-	16кА	16кА	16кА	16кА	16кА	16кА	16кА
	25А	-	-	16кА	16кА	16кА	16кА	16кА	16кА
	32А	-	-	16кА	16кА	16кА	16кА	16кА	16кА
	40А	-	-	-	16кА	16кА	16кА	16кА	16кА
	50А	-	-	-	16кА	16кА	16кА	16кА	16кА
	63А	-	-	-	-	16кА	16кА	16кА	16кА

Все эти значения также действительны для аппаратов защиты с дифференциальными блоками.

Типы защитных характеристик и номиналы аппаратов следует выбирать так, чтобы у вышерасположенного аппарата уставка срабатывания защиты от короткого замыкания и номинальный ток были обязательно больше.

5. ПОДРОБНЫЕ ХАРАКТЕРИСТИКИ (продолжение):

Координация защиты между модульным автоматическим выключателем и автоматическим выключателем в литом корпусе в трёхфазной сети (с нейтралью) 400/415 В согласно МЭК/EN 60947-2:

В таблице ниже указана отключающая способность двухполюсного автоматического выключателя (коммутирующего фазу и нейтраль до 230 В) со стороны нагрузки в сетях 230/400 В типа TT и TN, используемого в комбинации с трёхполюсным автоматическим выключателем со стороны питания.

		Автоматический выключатель в литом корпусе со стороны питания							
		DPX ³ 160 / DPX ³ 160 с реле дифф. тока							
		25 – 36 – 50кА							
Модульный автоматический выключатель со стороны нагрузки		16А	25А	40А	63А	80А	100А	125А	160А
DX ³ -E 6000A Тип время-токовой характеристики В	6А	25кА	25кА	25кА	25кА	25кА	25кА	25кА	25кА
	10А	25кА	25кА	25кА	25кА	25кА	25кА	25кА	25кА
	16А	-	25кА	25кА	25кА	25кА	25кА	25кА	25кА
	20А	-	25кА	25кА	25кА	25кА	25кА	25кА	25кА
	25А	-	-	25кА	25кА	25кА	25кА	25кА	25кА

		Автоматический выключатель в литом корпусе со стороны питания							
		DPX ³ 160 / DPX ³ 160 с реле дифф. тока							
		25 – 36 – 50кА							
Модульный автоматический выключатель со стороны нагрузки		16А	25А	40А	63А	80А	100А	125А	160А
DX ³ -E 6000A Тип время-токовой характеристики С	≤6А	25кА	25кА	25кА	25кА	25кА	25кА	25кА	25кА
	10А	25кА	25кА	25кА	25кА	25кА	25кА	25кА	25кА
	13А	25кА	25кА	25кА	25кА	25кА	25кА	25кА	25кА
	16А	-	25кА	25кА	25кА	25кА	25кА	25кА	25кА
	20А	-	25кА	25кА	25кА	25кА	25кА	25кА	25кА
	25А	-	-	25кА	25кА	25кА	25кА	25кА	25кА
	32А	-	-	25кА	25кА	25кА	25кА	25кА	25кА
	40А	-	-	-	25кА	25кА	25кА	25кА	25кА
	50А	-	-	-	25кА	25кА	25кА	25кА	25кА
	63А	-	-	-	-	25кА	25кА	25кА	25кА

Все эти значения также действительны для аппаратов защиты с дифференциальными блоками.

Типы защитных характеристик и номиналы аппаратов следует выбирать так, чтобы у вышерасположенного аппарата уставка срабатывания защиты от короткого замыкания и номинальный ток были обязательно больше.

5. ПОДРОБНЫЕ ХАРАКТЕРИСТИКИ (продолжение):

Координация защиты между модульным автоматическим выключателем и автоматическим выключателем в литом корпусе в трёхфазной сети (с нейтралью) 400/415 В согласно МЭК/EN 60947-2:

В таблице ниже указана отключающая способность двухполюсного автоматического выключателя (коммутирующего фазу и нейтраль до 230 В) со стороны нагрузки в сетях 230/400 В типа TT и TN, используемого в комбинации с трёхполюсным автоматическим выключателем со стороны питания.

		Автоматический выключатель в литом корпусе со стороны питания						
		DPX 250ER			DPX ³ 250 / DPX ³ 250+дифф.(термомагнитный или электронный)			
		25 - 36 - 50kA			25 - 36 - 50 - 70kA			
Модульный автоматический выключатель со стороны нагрузки		100A	160A	250A	100A	160A	200A	250A
DX ³ -E 6000A Тип время-токовой характеристики В	6A	25kA	25kA	25kA	25kA	25kA	25kA	25kA
	10A	25kA	25kA	25kA	25kA	25kA	25kA	25kA
	16A	25kA	25kA	25kA	25kA	25k	25kA	25kA
	20A	25kA	25kA	25kA	25kA	25kA	25kA	25kA
	25A	25kA	25kA	25kA	25kA	25kA	25kA	25kA

		Автоматический выключатель в литом корпусе со стороны питания						
		DPX 250ER			DPX ³ 250 / DPX ³ 250+дифф.(термомагнитный или электронный)			
		25 - 36 - 50kA			25 - 36 - 50 - 70kA			
Модульный автоматический выключатель со стороны нагрузки		100A	160A	250A	100A	160A	200A	250A
DX ³ -E 6000A Тип время-токовой характеристики С	≤6A	25kA	25kA	25kA	25kA	25kA	25kA	25kA
	10A	25kA	25kA	25kA	25kA	25kA	25kA	25kA
	13A	25kA	25kA	25kA	25kA	25kA	25kA	25kA
	16A	25kA	25kA	25kA	25kA	25k	25kA	25kA
	20A	25kA	25kA	25kA	25kA	25kA	25kA	25kA
	25A	25kA	25kA	25kA	25kA	25kA	25kA	25kA
	32A	25kA	25kA	25kA	25kA	25kA	25kA	25kA
	40A	25kA	25kA	25kA	25kA	25kA	25kA	25kA
	50A	25kA	25kA	25kA	25kA	25kA	25kA	25kA
	63A	20kA	20kA	20kA	25kA	25kA	25kA	25kA

Все эти значения также действительны для аппаратов защиты с дифференциальными блоками.

Типы защитных характеристик и номиналы аппаратов следует выбирать так, чтобы у вышерасположенного аппарата уставка срабатывания защиты от короткого замыкания и номинальный ток были обязательно больше.

5. ПОДРОБНЫЕ ХАРАКТЕРИСТИКИ (продолжение):

Координация защиты между модульным автоматическим выключателем и автоматическим выключателем в литом корпусе в трёхфазной сети (с нейтралью) 400/415 В согласно МЭК/EN 60947-2:

В таблице ниже указана отключающая способность двухполюсного автоматического выключателя (коммутирующего фазу и нейтраль до 230 В) со стороны нагрузки в сетях 230/400 В типа TT и TN, используемого в комбинации с трёхполюсным автоматическим выключателем со стороны питания.

		Автоматический выключатель в литом корпусе со стороны питания										
		DPX / H / L 250 (термомагнитный и электронный)						DPX / H / L 630 (термомагнитный и электронный)				
		36 – 70 – 100kA						36 – 70 – 100kA				
Модульный автоматический выключатель со стороны нагрузки		25A	40A	63A	100A	160A	250A	250A	320A	400A	500A	630A
DX ³ -E 6000A Тип время-токовой характеристики В	6A	25kA	25kA	25kA	25kA	25kA	25kA	25kA	25kA	25kA	25kA	25kA
	10A	25kA	25kA	25kA	25kA	25kA	25kA	25kA	25kA	25kA	25kA	25kA
	16A	25kA	25kA	25kA	25kA	25kA	25kA	25kA	25kA	25kA	25kA	25kA
	20A	25kA	25kA	25kA	25kA	25kA	25kA	25kA	25kA	25kA	25kA	25kA
	25A	-	25kA	25kA	25kA	25kA	25kA	25kA	25kA	25kA	25kA	25kA

		Автоматический выключатель в литом корпусе со стороны питания										
		DPX / H / L 250 (термомагнитный и электронный)						DPX / H / L 630 (термомагнитный и электронный)				
		36 – 70 – 100kA						36 – 70 – 100kA				
Модульный автоматический выключатель со стороны нагрузки		25A	40A	63A	100A	160A	250A	250A	320A	400A	500A	630A
DX ³ -E 6000A Тип время-токовой характеристики С	≤6A	25kA	25kA	25kA	25kA	25kA	25kA	25kA	25kA	25kA	25kA	25kA
	10A	25kA	25kA	25kA	25kA	25kA	25kA	25kA	25kA	25kA	25kA	25kA
	13A	25kA	25kA	25kA	25kA	25kA	25kA	25kA	25kA	25kA	25kA	25kA
	16A	25kA	25kA	25kA	25kA	25kA	25kA	25kA	25kA	25kA	25kA	25kA
	20A	25kA	25kA	25kA	25kA	25kA	25kA	25kA	25kA	25kA	25kA	25kA
	25A	-	25kA	25kA	25kA	25kA	25kA	25kA	25kA	25kA	25kA	25kA
	32A	-	25kA	25kA	25kA	25kA	25kA	25kA	25kA	25kA	25kA	25kA
	40A	-	-	25kA	25kA	25kA	25kA	20kA	20kA	20kA	20kA	20kA
	50A	-	-	25kA	25kA	25kA	25kA	16kA	16kA	16kA	16kA	16kA
	63A	-	-	20kA	20kA	20kA	20kA	16kA	16kA	16kA	16kA	16kA

Все эти значения также действительны для аппаратов защиты с дифференциальными блоками.

Типы защитных характеристик и номиналы аппаратов следует выбирать так, чтобы у вышерасположенного аппарата уставка срабатывания защиты от короткого замыкания и номинальный ток были обязательно больше.

5. ПОДРОБНЫЕ ХАРАКТЕРИСТИКИ (продолжение):

Координация защиты между модульным автоматическим выключателем и автоматическим выключателем в литом корпусе в трёхфазной сети (с нейтралью) 400/415 В согласно МЭК/EN 60947-2:

В таблице ниже указана отключающая способность двухполюсного автоматического выключателя (коммутирующего фазу и нейтраль до 230 В) со стороны нагрузки в сетях 230/400 В типа TT и TN, используемого в комбинации с трёхполюсным автоматическим выключателем со стороны питания.

		Автоматический выключатель в литом корпусе со стороны питания	
		DPX / H / L 1250 (термомагнитный)	DPX / H 1600 (электронный)
		50 – 70 – 100kA	36 – 70kA
Модульный автоматический выключатель со стороны нагрузки		500 - 1250A	630 - 1 600A
DX ³ -E 6000A Тип время-токовой характеристики B	6A	25kA	25kA
	10A	25kA	25kA
	16A	25kA	25kA
	20A	25kA	25kA
	25A	20kA	20kA

		Автоматический выключатель в литом корпусе со стороны питания	
		DPX / H / L 1250 (термомагнитный)	DPX / H 1600 (электронный)
		50 – 70 – 100kA	36 – 70kA
Модульный автоматический выключатель со стороны нагрузки		500 - 1250A	630 - 1 600A
DX ³ -E 6000A Тип время-токовой характеристики C	≤6A	25kA	25kA
	10A	25kA	25kA
	13A	25kA	25kA
	16A	25kA	25kA
	20A	25kA	25kA
	25A	20kA	20kA
	32A	15kA	15kA
	40A	15kA	15kA
	50A	12.5kA	12.5kA
	63A	12.5kA	12.5kA

Все эти значения также действительны для аппаратов защиты с дифференциальными блоками.

Типы защитных характеристик и номиналы аппаратов следует выбирать так, чтобы у вышерасположенного аппарата уставка срабатывания защиты от короткого замыкания и номинальный ток были обязательно больше.

5. ПОДРОБНЫЕ ХАРАКТЕРИСТИКИ (продолжение):

Координация защиты между модульными автоматическими выключателями и предохранителями в трёхфазной сети (с нейтралью) 230/240 В пер. тока согласно МЭК/EN 60947-2:

		Предохранитель со стороны питания									
		Тип gG									
Модульный автоматический выключатель со стороны нагрузки		≤20A	25A	32A	40A	50A	63A	80A	100A	125A	160A
DX ³ -E 6000A Тип время-токовой характеристики B	6A	100kA	100kA	100kA	100kA	100kA	100kA	100kA	100kA	100kA	40kA
	10A	100kA	100kA	100kA	100kA	100kA	100kA	100kA	100kA	100kA	40kA
	16A	-	100kA	100kA	100kA	100kA	100kA	100kA	100kA	100kA	40kA
	20A	-	-	100kA	100kA	100kA	100kA	100kA	100kA	100kA	40kA
	25A	-	-	-	100kA	100kA	100kA	100kA	100kA	100kA	40kA

		Предохранитель со стороны питания									
		Тип gG									
Модульный автоматический выключатель со стороны нагрузки		≤20A	25A	32A	40A	50A	63A	80A	100A	125A	160A
DX ³ -E 6000A Тип время-токовой характеристики C	≤6A	100kA	100kA	100kA	100kA	100kA	100kA	100kA	100kA	100kA	40kA
	10A	100kA	100kA	100kA	100kA	100kA	100kA	100kA	100kA	100kA	40kA
	13A	100kA	100kA	100kA	100kA	100kA	100kA	100kA	100kA	100kA	40kA
	16A	-	100kA	100kA	100kA	100kA	100kA	100kA	100kA	100kA	40kA
	20A	-	-	100kA	100kA	100kA	100kA	100kA	100kA	100kA	40kA
	25A	-	-	-	100kA	100kA	100kA	100kA	100kA	100kA	40kA
	32A	-	-	-	-	100kA	100kA	100kA	100kA	100kA	40kA
	40A	-	-	-	-	-	100kA	100kA	100kA	100kA	40kA
	50A	-	-	-	-	-	-	100kA	100kA	100kA	40kA
	63A	-	-	-	-	-	-	-	100kA	100kA	40kA

Все эти значения также действительны для аппаратов защиты с дифференциальными блоками.

Типы защитных характеристик и номиналы аппаратов следует выбирать так, чтобы у вышерасположенного аппарата уставка срабатывания защиты от короткого замыкания и номинальный ток были обязательно больше.

5. ПОДРОБНЫЕ ХАРАКТЕРИСТИКИ (продолжение):

Координация защиты между модульными автоматическими выключателями и предохранителями в трехфазной сети (с нейтралью) 230/240 В пер. тока согласно МЭК/EN 60947-2:

		Предохранитель со стороны питания									
		Тип aM									
Модульный автоматический выключатель со стороны нагрузки		≤20A	25A	32A	40A	50A	63A	80A	100A	125A	160A
DX ³ -E 6000A Тип время-токовой характеристики В	6A	100kA	100kA	100kA	100kA	100kA	100kA	100kA	100kA	100kA	40kA
	10A	100kA	100kA	100kA	100kA	100kA	100kA	100kA	100kA	100kA	40kA
	16A	-	100kA	100kA	100kA	100kA	100kA	100kA	100kA	100kA	40kA
	20A	-	-	100kA	100kA	100kA	100kA	100kA	100kA	100kA	40kA
	25A	-	-	-	100kA	100kA	100kA	100kA	100kA	100kA	40kA

		Предохранитель со стороны питания									
		Тип aM									
Модульный автоматический выключатель со стороны нагрузки		≤20A	25A	32A	40A	50A	63A	80A	100A	125A	160A
DX ³ -E 6000A Тип время-токовой характеристики С	≤6A	100kA	100kA	100kA	100kA	100kA	100kA	100kA	100kA	100kA	40kA
	10A	100kA	100kA	100kA	100kA	100kA	100kA	100kA	100kA	100kA	40kA
	13A	100kA	100kA	100kA	100kA	100kA	100kA	100kA	100kA	100kA	40kA
	16A	-	100kA	100kA	100kA	100kA	100kA	100kA	100kA	100kA	40kA
	20A	-	-	100kA	100kA	100kA	100kA	100kA	100kA	100kA	40kA
	25A	-	-	-	100kA	100kA	100kA	100kA	100kA	100kA	40kA
	32A	-	-	-	-	100kA	100kA	100kA	100kA	100kA	40kA
	40A	-	-	-	-	-	100kA	100kA	100kA	100kA	40kA
	50A	-	-	-	-	-	-	100kA	100kA	100kA	40kA
	63A	-	-	-	-	-	-	-	100kA	100kA	40kA

Все эти значения также действительны для аппаратов защиты с дифференциальными блоками.

Типы защитных характеристик и номиналы аппаратов следует выбирать так, чтобы у вышерасположенного аппарата уставка срабатывания защиты от короткого замыкания и номинальный ток были обязательно больше.

5. ПОДРОБНЫЕ ХАРАКТЕРИСТИКИ (продолжение):

Координация защиты между модульными автоматическими выключателями в трехфазной сети (с нейтралью) 230/240 В согласно МЭК/EN60947-2:

		Модульный автоматический выключатель со стороны питания							
		DX ³ 10000/16кА							
		Тип время-токовой характеристики В и С					Тип время-токовой характеристики В, С и D		
Модульный автоматический выключатель со стороны нагрузки		≤25А	32А	40А	50А	63А	80А	100А	125А
DX ³ -E 6000А Тип время-токовой характеристики В	6А	25кА	25кА	25кА	25кА	25кА	25кА	25кА	25кА
	10А	25кА	25кА	25кА	25кА	25кА	25кА	25кА	25кА
	16А	25кА	25кА	25кА	25кА	25кА	25кА	25кА	25кА
	20А	25кА	25кА	25кА	25кА	25кА	25кА	25кА	25кА
	25А	-	25кА	25кА	25кА	25кА	25кА	25кА	25кА

		Модульный автоматический выключатель со стороны питания							
		DX ³ 10000/16кА							
		Тип время-токовой характеристики В и С					Тип время-токовой характеристики В, С и D		
Модульный автоматический выключатель со стороны нагрузки		≤25А	32А	40А	50А	63А	80А	100А	125А
DX ³ -E 6000А Тип время-токовой характеристики С	≤6А	25кА	25кА	25кА	25кА	25кА	25кА	25кА	25кА
	10А	25кА	25кА	25кА	25кА	25кА	25кА	25кА	25кА
	13А	25кА	25кА	25кА	25кА	25кА	25кА	25кА	25кА
	16А	25кА	25кА	25кА	25кА	25кА	25кА	25кА	25кА
	20А	25кА	25кА	25кА	25кА	25кА	25кА	25кА	25кА
	25А	-	25кА	25кА	25кА	25кА	25кА	25кА	25кА
	32А	-	-	25кА	25кА	25кА	25кА	25кА	25кА
	40А	-	-	-	25кА	25кА	25кА	25кА	25кА
	50А	-	-	-	-	25кА	25кА	25кА	25кА
	63А	-	-	-	-	-	25кА	25кА	25кА

Все эти значения также действительны для аппаратов защиты с дифференциальными блоками.

Типы защитных характеристик и номиналы аппаратов следует выбирать так, чтобы у вышерасположенного аппарата уставка срабатывания защиты от короткого замыкания и номинальный ток были обязательно больше.

5. ПОДРОБНЫЕ ХАРАКТЕРИСТИКИ (продолжение):

Координация защиты между модульными автоматическими в трехфазной сети (с нейтралью) 230/240 В согласно МЭК/EN60947-2:

		Модульный автоматический выключатель со стороны питания							
		DX ³ 25kA							
		Тип время-токовой характеристики В, С и D							
Модульный автоматический выключатель со стороны нагрузки		≤25A	32A	40A	50A	63A	80A	100A	125A
DX ³ -E 6000A Тип время-токовой характеристики В	6A	25kA	25kA	25kA	25kA	25kA	25kA	25kA	25kA
	10A	25kA	25kA	25kA	25kA	25kA	25kA	25kA	25kA
	16A	25kA	25kA	25kA	25kA	25kA	25kA	25kA	25kA
	20A	25kA	25kA	25kA	25kA	25kA	25kA	25kA	25kA
	25A	-	25kA	25kA	25kA	25kA	25kA	25kA	25kA

		Модульный автоматический выключатель со стороны питания							
		DX ³ 25kA							
		Тип время-токовой характеристики В, С и D							
Модульный автоматический выключатель со стороны нагрузки		≤25A	32A	40A	50A	63A	80A	100A	125A
DX ³ -E 6000A Тип время-токовой характеристики С	≤6A	25kA	25kA	25kA	25kA	25kA	25kA	25kA	25kA
	10A	25kA	25kA	25kA	25kA	25kA	25kA	25kA	25kA
	13A	25kA	25kA	25kA	25kA	25kA	25kA	25kA	25kA
	16A	25kA	25kA	25kA	25kA	25kA	25kA	25kA	25kA
	20A	25kA	25kA	25kA	25kA	25kA	25kA	25kA	25kA
	25A	-	25kA	25kA	25kA	25kA	25kA	25kA	25kA
	32A	-	-	25kA	25kA	25kA	25kA	25kA	25kA
	40A	-	-	-	25kA	25kA	25kA	25kA	25kA
	50A	-	-	-	-	25kA	25kA	25kA	25kA
	63A	-	-	-	-	-	25kA	25kA	25kA

Все эти значения также действительны для аппаратов защиты с дифференциальными блоками.

Типы защитных характеристик и номиналы аппаратов следует выбирать так, чтобы у вышерасположенного аппарата уставка срабатывания защиты от короткого замыкания и номинальный ток были обязательно больше.

5. ПОДРОБНЫЕ ХАРАКТЕРИСТИКИ (продолжение):

Координация защиты между модульными автоматическими в трехфазной сети (с нейтралью) 230/240 В согласно МЭК/EN60947-2:

		Модульный автоматический выключатель со стороны питания					
		DX ³ 36кА					
		Тип время-токовой характеристики C					
Модульный автоматический выключатель со стороны нагрузки		≤25А	32А	40А	50А	63А	80А
DX ³ -E 6000А Тип время-токовой характеристики В	6А	36кА	36кА	36кА	36кА	36кА	36кА
	10А	36кА	36кА	36кА	36кА	36кА	36кА
	16А	36кА	36кА	36кА	36кА	36кА	36кА
	20А	36кА	36кА	36кА	36кА	36кА	36кА
	25А	-	36кА	36кА	36кА	36кА	36кА

		Модульный автоматический выключатель со стороны питания					
		DX ³ 36кА					
		Тип время-токовой характеристики C					
Модульный автоматический выключатель со стороны нагрузки		≤25А	32А	40А	50А	63А	80А
DX ³ -E 6000А Тип время-токовой характеристики С	≤6А	36кА	36кА	36кА	36кА	36кА	36кА
	10А	36кА	36кА	36кА	36кА	36кА	36кА
	13А	36кА	36кА	36кА	36кА	36кА	36кА
	16А	36кА	36кА	36кА	36кА	36кА	36кА
	20А	36кА	36кА	36кА	36кА	36кА	36кА
	25А	-	36кА	36кА	36кА	36кА	36кА
	32А	-	-	36кА	36кА	36кА	36кА
	40А	-	-	-	36кА	36кА	36кА
	50А	-	-	-	-	36кА	36кА
	63А	-	-	-	-	-	36кА

Все эти значения также действительны для аппаратов защиты с дифференциальными блоками.

Типы защитных характеристик и номиналы аппаратов следует выбирать так, чтобы у вышерасположенного аппарата уставка срабатывания защиты от короткого замыкания и номинальный ток были обязательно больше.

5. ПОДРОБНЫЕ ХАРАКТЕРИСТИКИ (продолжение):

Координация защиты между модульным автоматическим выключателем и автоматическим выключателем в литом корпусе в трёхфазной сети (с нейтралью) 230/240 В пер. тока согласно МЭК/EN60947-2:

		Автоматический выключатель в литом корпусе со стороны питания							
		DPX ³ 160 / DPX ³ 160 с реле дифф. тока							
		25кА							
Модульный автоматический выключатель со стороны нагрузки		16А	25А	40А	63А	80А	100А	125А	160А
DX ³ -E 6000A Тип время-токовой характеристики В	6А	40кА	40кА	40кА	40кА	40кА	40кА	40кА	40кА
	10А	40кА	40кА	40кА	40кА	40кА	40кА	40кА	40кА
	16А	-	40кА	40кА	40кА	40кА	40кА	40кА	40кА
	20А	-	40кА	40кА	40кА	40кА	40кА	40кА	40кА
	25А	-	-	40кА	40кА	40кА	40кА	40кА	40кА

		Автоматический выключатель в литом корпусе со стороны питания							
		DPX ³ 160 / DPX ³ 160 с реле дифф. тока							
		25кА							
Модульный автоматический выключатель со стороны нагрузки		16А	25А	40А	63А	80А	100А	125А	160А
DX ³ -E 6000A Тип время-токовой характеристики С	≤6А	40кА	40кА	40кА	40кА	40кА	40кА	40кА	40кА
	10А	40кА	40кА	40кА	40кА	40кА	40кА	40кА	40кА
	13А	40кА	40кА	40кА	40кА	40кА	40кА	40кА	40кА
	16А	-	40кА	40кА	40кА	40кА	40кА	40кА	40кА
	20А	-	40кА	40кА	40кА	40кА	40кА	40кА	40кА
	25А	-	-	40кА	40кА	40кА	40кА	40кА	40кА
	32А	-	-	40кА	40кА	40кА	40кА	40кА	40кА
	40А	-	-	-	40кА	40кА	40кА	40кА	40кА
	50А	-	-	-	40кА	40кА	40кА	40кА	40кА
	63А	-	-	-	-	40кА	40кА	40кА	40кА

Все эти значения также действительны для аппаратов защиты с дифференциальными блоками.

Типы защитных характеристик и номиналы аппаратов следует выбирать так, чтобы у вышерасположенного аппарата уставка срабатывания защиты от короткого замыкания и номинальный ток были обязательно больше.

5. ПОДРОБНЫЕ ХАРАКТЕРИСТИКИ (продолжение):

Координация защиты между модульным автоматическим выключателем и автоматическим выключателем в литом корпусе в трехфазной сети (с нейтралью) 230/240 В пер. тока согласно МЭК/EN 60947-2:

		Автоматический выключатель в литом корпусе со стороны питания							
		DPX ³ 160 / DPX ³ 160 с реле дифф. тока							
		36 - 50kA							
Модульный автоматический выключатель со стороны нагрузки		16A	25A	40A	63A	80A	100A	125A	160A
DX ³ -E 6000A Тип время-токовой характеристики B	6A	50kA	50kA	50kA	50kA	50kA	50kA	50kA	50kA
	10A	50kA	50kA	50kA	50kA	50kA	50kA	50kA	50kA
	16A	-	50kA	50kA	50kA	50kA	50kA	50kA	50kA
	20A	-	50kA	50kA	50kA	50kA	50kA	50kA	50kA
	25A	-	-	50kA	50kA	50kA	50kA	50kA	50kA

		Автоматический выключатель в литом корпусе со стороны питания							
		DPX ³ 160 / DPX ³ 160 с реле дифф. тока							
		36 - 50kA							
Модульный автоматический выключатель со стороны нагрузки		16A	25A	40A	63A	80A	100A	125A	160A
DX ³ -E 6000A Тип время-токовой характеристики C	≤6A	50kA	50kA	50kA	50kA	50kA	50kA	50kA	50kA
	10A	50kA	50kA	50kA	50kA	50kA	50kA	50kA	50kA
	13A	50kA	50kA	50kA	50kA	50kA	50kA	50kA	50kA
	16A	-	50kA	50kA	50kA	50kA	50kA	50kA	50kA
	20A	-	50kA	50kA	50kA	50kA	50kA	50kA	50kA
	25A	-	-	50kA	50kA	50kA	50kA	50kA	50kA
	32A	-	-	50kA	50kA	50kA	50kA	50kA	50kA
	40A	-	-	-	50kA	50kA	50kA	50kA	50kA
	50A	-	-	-	50kA	50kA	50kA	50kA	50kA
	63A	-	-	-	-	50kA	50kA	50kA	50kA

Все эти значения также действительны для аппаратов защиты с дифференциальными блоками.

Типы защитных характеристик и номиналы аппаратов следует выбирать так, чтобы у вышерасположенного аппарата уставка срабатывания защиты от короткого замыкания и номинальный ток были обязательно больше.

5. ПОДРОБНЫЕ ХАРАКТЕРИСТИКИ (продолжение):

Координация защиты между модульным автоматическим выключателем и автоматическим выключателем в литом корпусе в трёхфазной сети (с нейтралью) 230/240 В пер. тока согласно МЭК/EN 60947-2:

		Автоматический выключатель в литом корпусе со стороны питания					
		DPX 250ER			DPX 250ER		
		25кА			36 - 50кА		
Модульный автоматический выключатель со стороны нагрузки		100А	160А	250А	100А	160А	250А
DX ³ -E 6000A Тип время-токовой характеристики В	6А	40кА	40кА	40кА	50кА	50кА	50кА
	10А	40кА	40кА	40кА	50кА	50кА	50кА
	16А	40кА	40кА	40кА	50кА	50кА	50кА
	20А	40кА	40кА	40кА	50кА	50кА	50кА
	25А	40кА	40кА	40кА	50кА	50кА	50кА

		Автоматический выключатель в литом корпусе со стороны питания					
		DPX 250ER			DPX 250ER		
		25кА			36 - 50кА		
Модульный автоматический выключатель со стороны нагрузки		100А	160А	250А	100А	160А	250А
DX ³ -E 6000A Тип время-токовой характеристики С	≤6А	40кА	40кА	40кА	50кА	50кА	50кА
	10А	40кА	40кА	40кА	50кА	50кА	50кА
	13А	40кА	40кА	40кА	50кА	50кА	50кА
	16А	40кА	40кА	40кА	50кА	50кА	50кА
	20А	40кА	40кА	40кА	50кА	50кА	50кА
	25А	40кА	40кА	40кА	50кА	50кА	50кА
	32А	40кА	40кА	40кА	50кА	50кА	50кА
	40А	40кА	40кА	40кА	50кА	50кА	50кА
	50А	36кА	36кА	36кА	36кА	36кА	36кА
	63А	30кА	30кА	30кА	30кА	30кА	30кА

Все эти значения также действительны для аппаратов защиты с дифференциальными блоками.

Типы защитных характеристик и номиналы аппаратов следует выбирать так, чтобы у вышерасположенного аппарата уставка срабатывания защиты от короткого замыкания и номинальный ток были обязательно больше.

5. ПОДРОБНЫЕ ХАРАКТЕРИСТИКИ (продолжение):

Координация защиты между модульным автоматическим выключателем и автоматическим выключателем в литом корпусе в трёхфазной сети (с нейтралью) 230/240 В пер. тока согласно МЭК/EN 60947-2:

		Автоматический выключатель в литом корпусе со стороны питания							
		DPX ³ 250 / DPX ³ 250 с реле дифф. тока (термомагнитный и электронный)				DPX ³ 250 / DPX ³ 250 с реле дифф. тока (термомагнитный и электронный)			
		25кА				36 – 50 - 70кА			
Модульный автоматический выключатель со стороны нагрузки		100А	160А	200А	250А	100А	160А	200А	250А
DX ³ -E 6000A Тип время-токовой характеристики В	6А	40кА	40кА	40кА	40кА	50кА	50кА	50кА	50кА
	10А	40кА	40кА	40кА	40кА	50кА	50кА	50кА	50кА
	16А	40кА	40кА	40кА	40кА	50кА	50кА	50А	50кА
	20А	40кА	40кА	40кА	40кА	50кА	50кА	50кА	50кА
	25А	40кА	40кА	40кА	40кА	50кА	50кА	50кА	50кА

		Автоматический выключатель в литом корпусе со стороны питания							
		DPX ³ 250 / DPX ³ 250 с реле дифф. тока (термомагнитный и электронный)				DPX ³ 250 / DPX ³ 250 с реле дифф. тока (термомагнитный и электронный)			
		25кА				36 – 50 - 70кА			
Модульный автоматический выключатель со стороны нагрузки		100А	160А	200А	250А	100А	160А	200А	250А
DX ³ -E 6000A Тип время-токовой характеристики С	≤6А	40кА	40кА	40кА	40кА	50кА	50кА	50кА	50кА
	10А	40кА	40кА	40кА	40кА	50кА	50кА	50кА	50кА
	13А	40кА	40кА	40кА	40кА	50кА	50кА	50кА	50кА
	16А	40кА	40кА	40кА	40кА	50кА	50кА	50А	50кА
	20А	40кА	40кА	40кА	40кА	50кА	50кА	50кА	50кА
	25А	40кА	40кА	40кА	40кА	50кА	50кА	50кА	50кА
	32А	40кА	40кА	40кА	40кА	50кА	50кА	50кА	50кА
	40А	40кА	40кА	40кА	40кА	50кА	50кА	50кА	50кА
	50А	40кА	40кА	40кА	40кА	50кА	50кА	50кА	50кА
	63А	40кА	40кА	40кА	40кА	50кА	50кА	50кА	50кА

Все эти значения также действительны для аппаратов защиты с дифференциальными блоками.

Типы защитных характеристик и номиналы аппаратов следует выбирать так, чтобы у вышерасположенного аппарата уставка срабатывания защиты от короткого замыкания и номинальный ток были обязательно больше.

5. ПОДРОБНЫЕ ХАРАКТЕРИСТИКИ (продолжение):

Координация защиты между модульным автоматическим выключателем и автоматическим выключателем в литом корпусе в трёхфазной сети (с нейтралью) 230/240 В пер. тока согласно МЭК/EN 60947-2:

		Автоматический выключатель в литом корпусе со стороны питания										
		DPX / H / L 250 (термомагнитный и электронный)						DPX / H / L 630 (термомагнитный и электронный)				
		36 - 70 – 100кА						36 - 70 – 100кА				
Модульный автоматический выключатель со стороны нагрузки		25А	40А	63А	100А	160А	250А	250А	320А	400А	500А	630А
DX ³ -E 6000A Тип время-токовой характеристики В	6А	50кА	50кА	50кА	50кА	50кА	50кА	50кА	50кА	50кА	50кА	50кА
	10А	50кА	50кА	50кА	50кА	50кА	50кА	50кА	50кА	50кА	50кА	50кА
	16А	50кА	50кА	50кА	50кА	50кА	50кА	50кА	50кА	50кА	50кА	50кА
	20А	50кА	50кА	50кА	50кА	50кА	50кА	50кА	50кА	50кА	50кА	50кА
	25А	-	50кА	50кА	50кА	50кА	50кА	50кА	50кА	50кА	50кА	50кА

		Автоматический выключатель в литом корпусе со стороны питания										
		DPX / H / L 250 (термомагнитный и электронный)						DPX / H / L 630 (термомагнитный и электронный)				
		36 - 70 – 100кА						36 - 70 – 100кА				
Модульный автоматический выключатель со стороны нагрузки		25А	40А	63А	100А	160А	250А	250А	320А	400А	500А	630А
DX ³ -E 6000A Тип время-токовой характеристики С	≤6А	50кА	50кА	50кА	50кА	50кА	50кА	50кА	50кА	50кА	50кА	50кА
	10А	50кА	50кА	50кА	50кА	50кА	50кА	50кА	50кА	50кА	50кА	50кА
	13А	50кА	50кА	50кА	50кА	50кА	50кА	50кА	50кА	50кА	50кА	50кА
	16А	50кА	50кА	50кА	50кА	50кА	50кА	50кА	50кА	50кА	50кА	50кА
	20А	50кА	50кА	50кА	50кА	50кА	50кА	50кА	50кА	50кА	50кА	50кА
	25А	-	50кА	50кА	50кА	50кА	50кА	50кА	50кА	50кА	50кА	50кА
	32А	-	50кА	50кА	50кА	50кА	50кА	50кА	50кА	50кА	50кА	50кА
	40А	-	-	50кА	50кА	50кА	50кА	50кА	50кА	50кА	50кА	50кА
	50А	-	-	50кА	50кА	50кА	50кА	30кА	30кА	30кА	30кА	30кА
	63А	-	-	-	50кА	50кА	50кА	30кА	30кА	30кА	30кА	30кА

Все эти значения также действительны для аппаратов защиты с дифференциальными блоками.

Типы защитных характеристик и номиналы аппаратов следует выбирать так, чтобы у вышерасположенного аппарата уставка срабатывания защиты от короткого замыкания и номинальный ток были обязательно больше.

5. ПОДРОБНЫЕ ХАРАКТЕРИСТИКИ (продолжение):

Координация защиты между модульным автоматическим выключателем и автоматическим выключателем в литом корпусе в трёхфазной сети (с нейтралью) 230/240 В пер. тока согласно МЭК/EN 60947-2:

		Автоматический выключатель в литом корпусе со стороны питания	
		DPX / H / L 1250 (термомагнитный)	DPX / H 1600 (электронный)
		50 – 70 – 100кА	36 – 70кА
Модульный автоматический выключатель со стороны нагрузки		500 - 1250А	630 - 1 600А
DX ³ -E 6000A Тип время-токовой характеристики B	6A	50кА	50кА
	10A	50кА	50кА
	16A	50кА	50кА
	20A	50кА	50кА
	25A	50кА	50кА

		Автоматический выключатель в литом корпусе со стороны питания	
		DPX / H / L 1250 (термомагнитный)	DPX / H 1600 (электронный)
		50 – 70 – 100кА	36 – 70кА
Модульный автоматический выключатель со стороны нагрузки		500 - 1250А	630 - 1 600А
DX ³ -E 6000A Тип время-токовой характеристики C	≤6A	50кА	50кА
	10A	50кА	50кА
	13A	50кА	50кА
	16A	50кА	50кА
	20A	50кА	50кА
	25A	50кА	50кА
	32A	50кА	50кА
	40A	50кА	50кА
	50A	25кА	25кА
	63A	25кА	25кА

Все эти значения также действительны для аппаратов защиты с дифференциальными блоками.

Типы защитных характеристик и номиналы аппаратов следует выбирать так, чтобы у вышерасположенного аппарата уставка срабатывания защиты от короткого замыкания и номинальный ток были обязательно больше.

5. ПОДРОБНЫЕ ХАРАКТЕРИСТИКИ (продолжение)

Селективность между двумя уровнями защиты

Автоматический выключатель со стороны нагрузки должен всегда иметь меньший номинальный ток и уставку срабатывания магнитного расцепителя, чем аппарат защиты со стороны питания.

Селективность является полной (обозначена буквой Т), если обеспечивается до уровня отключающей способности нижестоящего автоматического выключателя [согласно ГОСТ Р 50030.2(МЭК 60947-2)].

Селективность между модульными автоматическими выключателями и предохранителями:

Предельный ток селективности при 400 В пер. тока: в амперах.

		Предохранитель со стороны питания							
		Тип gG							
Модульный автоматический выключатель со стороны нагрузки		32A	40A	50A	63A	80A	100A	125A	160A
DX ³ -E 6000A Тип время-токовой характеристики В	6A	1300	1900	2500	4000	4600	T	T	T
	10A	-	1600	2200	3200	3600	T	T	T
	16A	-	1400	1800	2600	3000	5600	T	T
	20A	-	1200	1500	2200	2500	4600	T	T
	25A	-	-	1300	2000	2200	4100	5500	T

		Предохранитель со стороны питания							
		Тип gG							
Модульный автоматический выключатель со стороны нагрузки		32A	40A	50A	63A	80A	100A	125A	160A
DX ³ -E 6000A Тип время-токовой характеристики С	≤6A	1300	1900	2500	4000	4600	T	T	T
	10A	-	1600	2200	3200	3600	T	T	T
	13A	-	1400	1800	2600	3000	5600	T	T
	16A	-	1400	1800	2600	3000	5600	T	T
	20A	-	1200	1500	2200	2500	4600	T	T
	25A	-	-	1300	2000	2200	4100	5500	T
	32A	-	-	1200	1700	1900	3500	4500	T
	40A	-	-	-	-	1700	3000	4000	T
	50A	-	-	-	-	1600	2600	3500	5000
	63A	-	-	-	-	-	2400	3300	5000

T = полная селективность

5. ПОДРОБНЫЕ ХАРАКТЕРИСТИКИ (продолжение):

Селективность между модульными автоматическими выключателями и предохранителями:

Предельный ток селективности при 400 В пер. тока: в амперах.

		Предохранитель со стороны питания								
		Тип aM								
Модульный автоматический выключатель со стороны нагрузки		25A	32A	40A	50A	63A	80A	100A	125A	160A
DX ³ -E 6000A Тип время- токовой характеристики B	6A	1000	1600	2100	3200	T	T	T	T	T
	10A	-	1100	1700	2500	5000	T	T	T	T
	16A	-	1000	1400	2100	4000	T	T	T	T
	20A	-	-	1300	1800	3400	5100	T	T	T
	25A	-	-	1100	1600	3000	4500	T	T	T

		Предохранитель со стороны питания								
		Тип aM								
Модульный автоматический выключатель со стороны нагрузки		25A	32A	40A	50A	63A	80A	100A	125A	160A
DX ³ -E 6000A Тип время- токовой характеристики C	≤6A	1000	1600	2100	3200	T	T	T	T	T
	10A	-	1100	1700	2500	5000	T	T	T	T
	13A	-	1000	1400	2100	4000	T	T	T	T
	16A	-	1000	1400	2100	4000	T	T	T	T
	20A	-	-	1300	1800	3400	5100	T	T	T
	25A	-	-	1100	1600	3000	4500	T	T	T
	32A	-	-	-	1300	2400	3800	5000	T	T
	40A	-	-	-	-	2100	3100	4200	T	T
	50A	-	-	-	-	2000	2900	3700	T	T
	63A	-	-	-	-	-	2800	3500	5500	T

T = полная селективность

5. ПОДРОБНЫЕ ХАРАКТЕРИСТИКИ (продолжение):

Селективность между модульными автоматическими выключателями:

Предельный ток селективности при 400 В пер. тока: в амперах.

		Модульный автоматический выключатель со стороны питания										
		DX ³ 10000/16kA										
		Тип время-токовой характеристики В										
Модульный автоматический выключатель со стороны нагрузки		10A	16A	20A	25A	32A	40A	50A	63A	80A	100A	125A
DX ³ -E 6000A Тип время-токовой характеристики В	6A	-	64	80	100	128	160	200	252	4000	T	T
	10A	-	-	80	100	128	160	200	252	3000	5000	T
	16A	-	-	-	-	128	160	200	252	2000	3600	5500
	20A	-	-	-	-	-	160	200	252	1600	3000	4000
	25A	-	-	-	-	-	160	200	252	1300	2400	3300

		Модульный автоматический выключатель со стороны питания										
		DX ³ 10000/16kA										
		Тип время-токовой характеристики В										
Модульный автоматический выключатель со стороны нагрузки		10A	16A	20A	25A	32A	40A	50A	63A	80A	100A	125A
DX ³ -E 6000A Тип время-токовой характеристики С	≤6A	-	64	80	100	128	160	200	252	4000	T	T
	10A	-	-	80	100	128	160	200	252	3000	5000	T
	13A	-	-	-	100	128	160	200	252	2500	4000	T
	16A	-	-	-	-	128	160	200	252	2000	3600	5500
	20A	-	-	-	-	-	160	200	252	1600	3000	4000
	25A	-	-	-	-	-	160	200	252	1300	2400	3300
	32A	-	-	-	-	-	-	-	252	1000	1800	2700
	40A	-	-	-	-	-	-	-	-	800	1600	2400
	50A	-	-	-	-	-	-	-	-	800	900	1700
	63A	-	-	-	-	-	-	-	-	-	900	1200

T = полная селективность

**Модульный автоматический выключатель DX³-
E 6000 A / 6 кА, до 63 А (ширина полюса 1
модуль)**

Кат. № (№): 4 072 04 - 4 073 11

5. ПОДРОБНЫЕ ХАРАКТЕРИСТИКИ (продолжение):

Селективность между модульными автоматическими выключателями:

Предельный ток селективности при 400 В пер. тока: в амперах.

		Модульный автоматический выключатель со стороны питания										
		DX ³ 10000/16kA										
		Тип время-токовой характеристики C										
Модульный автоматический выключатель со стороны нагрузки		10A	16A	20A	25A	32A	40A	50A	63A	80A	100A	125A
DX ³ -E 6000A Тип время-токовой характеристики B	6A	75	120	150	187	240	300	375	472	4000	T	T
	10A	-	120	150	187	240	300	375	472	3000	5000	T
	16A	-	-	150	187	240	300	375	472	2000	3600	5500
	20A	-	-	-	187	240	300	375	472	1600	3000	4000
	25A	-	-	-	-	240	300	375	472	1300	2400	3300

		Модульный автоматический выключатель со стороны питания										
		DX ³ 10000/16kA										
		Тип время-токовой характеристики C										
Модульный автоматический выключатель со стороны нагрузки		10A	16A	20A	25A	32A	40A	50A	63A	80A	100A	125A
DX ³ -E 6000A Тип время-токовой характеристики C	≤6A	75	120	150	187	240	300	375	472	4000	T	T
	10A	-	120	150	187	240	300	375	472	3000	5000	T
	13A	-	120	150	187	240	300	375	472	2500	4000	T
	16A	-	-	150	187	240	300	375	472	2000	3600	5500
	20A	-	-	-	187	240	300	375	472	1600	3000	4000
	25A	-	-	-	-	240	300	375	472	1300	2400	3300
	32A	-	-	-	-	-	300	375	472	1000	1800	2700
	40A	-	-	-	-	-	-	375	472	800	1600	2400
	50A	-	-	-	-	-	-	-	472	800	900	1700
	63A	-	-	-	-	-	-	-	-	650	900	1200

T = полная селективность

5. ПОДРОБНЫЕ ХАРАКТЕРИСТИКИ (продолжение):

Селективность между модульными автоматическими выключателями:

Предельный ток селективности при 400 В пер. тока: в амперах.

		Модульный автоматический выключатель со стороны питания		
		DX ³ 10000/16kA		
		Тип время-токовой характеристики D		
Модульный автоматический выключатель со стороны нагрузки		80A	100A	125A
DX ³ -E 6000A Тип время-токовой характеристики B	6A	4000	T	T
	10A	3000	5000	T
	16A	2000	3600	5500
	20A	1600	3000	4000
	25A	1300	2400	3300

		Модульный автоматический выключатель со стороны питания		
		DX ³ 10000/16kA		
		Тип время-токовой характеристики D		
Модульный автоматический выключатель со стороны нагрузки		80A	100A	125A
DX ³ -E 6000A Тип время-токовой характеристики C	≤6A	4000	T	T
	10A	3000	5000	T
	13A	2500	4000	T
	16A	2000	3600	5500
	20A	1600	3000	4000
	25A	1300	2400	3300
	32A	1100	1450	2700
	40A	1000	1250	2400
	50A	950	1200	1700
	63A	950	1200	1500

T = полная селективность

5. ПОДРОБНЫЕ ХАРАКТЕРИСТИКИ (продолжение):

Селективность между модульными автоматическими выключателями:

Предельный ток селективности при 400 В пер. тока: в амперах.

		Модульный автоматический выключатель со стороны питания										
		DX ³ 25kA										
		Тип время-токовой характеристики В										
Модульный автоматический выключатель со стороны нагрузки		10A	16A	20A	25A	32A	40A	50A	63A	80A	100A	125A
DX ³ -E 6000A Тип время-токовой характеристики В	6A	-	64	80	100	700	1200	1500	3000	4000	T	T
	10A	-	-	80	100	500	700	1000	1800	3000	5000	T
	16A	-	-	-	-	300	500	700	1300	2000	3600	5500
	20A	-	-	-	-	-	400	500	1000	1600	3000	4000
	25A	-	-	-	-	-	-	500	800	1300	2400	3300

		Модульный автоматический выключатель со стороны питания										
		DX ³ 25kA										
		Тип время-токовой характеристики В										
Модульный автоматический выключатель со стороны нагрузки		10A	16A	20A	25A	32A	40A	50A	63A	80A	100A	125A
DX ³ -E 6000A Тип время-токовой характеристики С	≤6A	-	64	80	100	700	1200	1500	3000	4000	T	T
	10A	-	-	80	100	500	700	1000	1800	3000	5000	T
	13A	-	-	-	100	400	600	900	1500	2500	4000	T
	16A	-	-	-	-	300	500	700	1300	2000	3600	5500
	20A	-	-	-	-	-	400	500	1000	1600	3000	4000
	25A	-	-	-	-	-	-	500	800	1300	2400	3300
	32A	-	-	-	-	-	-	500	600	1000	1800	2700
	40A	-	-	-	-	-	-	-	600	800	1600	2400
	50A	-	-	-	-	-	-	-	-	800	900	1700
	63A	-	-	-	-	-	-	-	-	-	900	1200

T = полная селективность

5. ПОДРОБНЫЕ ХАРАКТЕРИСТИКИ (продолжение):

Селективность между модульными автоматическими выключателями:

Предельный ток селективности при 400 В пер. тока: в амперах.

		Модульный автоматический выключатель со стороны питания										
		DX ³ 25kA										
		Тип время-токовой характеристики C										
Модульный автоматический выключатель со стороны нагрузки		10A	16A	20A	25A	32A	40A	50A	63A	80A	100A	125A
DX ³ -E 6000A Тип время-токовой характеристики B	6A	75	120	150	187	700	1200	1500	3000	4000	T	T
	10A	-	120	150	187	500	700	1000	1800	3000	5000	T
	16A	-	-	150	187	300	500	700	1300	2000	3600	5500
	20A	-	-	-	187	300	400	500	1000	1600	3000	4000
	25A	-	-	-	-	240	400	500	800	1300	2400	3300

		Модульный автоматический выключатель со стороны питания										
		DX ³ 25kA										
		Тип время-токовой характеристики C										
Модульный автоматический выключатель со стороны нагрузки		10A	16A	20A	25A	32A	40A	50A	63A	80A	100A	125A
DX ³ -E 6000A Тип время-токовой характеристики C	≤6A	75	120	150	187	700	1200	1500	3000	4000	T	T
	10A	-	120	150	187	500	700	1000	1800	3000	5000	T
	13A	-	120	150	187	400	600	1200	1500	2500	4000	T
	16A	-	-	150	187	300	500	700	1300	2000	3600	5500
	20A	-	-	-	187	300	400	500	1000	1600	3000	4000
	25A	-	-	-	-	240	400	500	800	1300	2400	3300
	32A	-	-	-	-	-	300	500	600	1000	1800	2700
	40A	-	-	-	-	-	-	400	600	800	1600	2400
	50A	-	-	-	-	-	-	-	500	800	900	1700
	63A	-	-	-	-	-	-	-	-	650	900	1200

T = полная селективность

5. ПОДРОБНЫЕ ХАРАКТЕРИСТИКИ (продолжение):

Селективность между модульными автоматическими выключателями:

Предельный ток селективности при 400 В пер. тока: в амперах.

		Модульный автоматический выключатель со стороны питания										
		DX ³ 25kA										
		Тип время-токовой характеристики D										
Модульный автоматический выключатель со стороны нагрузки		10A	16A	20A	25A	32A	40A	50A	63A	80A	100A	125A
DX ³ -E 6000A Тип время-токовой характеристики B	6A	120	192	240	500	700	1200	1500	3000	4000	T	T
	10A	-	192	240	300	500	700	1000	1800	3000	5000	T
	16A	-	-	240	300	384	500	700	1300	2000	3600	5500
	20A	-	-	-	300	384	480	600	1000	1600	3000	4000
	25A	-	-	-	-	384	480	600	800	1300	2400	3300

		Модульный автоматический выключатель со стороны питания										
		DX ³ 25kA										
		Тип время-токовой характеристики D										
Модульный автоматический выключатель со стороны нагрузки		10A	16A	20A	25A	32A	40A	50A	63A	80A	100A	125A
DX ³ -E 6000A Тип время-токовой характеристики C	≤6A	120	192	240	500	700	1200	1500	3000	4000	T	T
	10A	-	192	240	300	500	700	1000	1800	3000	5000	T
	13A	-	-	240	300	400	600	1200	1500	2500	4000	T
	16A	-	-	240	300	384	500	700	1300	2000	3600	5500
	20A	-	-	-	300	384	480	600	1000	1600	3000	4000
	25A	-	-	-	-	384	480	600	800	1300	2400	3300
	32A	-	-	-	-	-	480	600	756	1100	1450	2700
	40A	-	-	-	-	-	-	600	756	1000	1250	2400
	50A	-	-	-	-	-	-	-	756	950	1200	1700
	63A	-	-	-	-	-	-	-	-	950	1200	1500

T = полная селективность

**Модульный автоматический выключатель DX³-
E 6000 A / 6 кА, до 63 А (ширина полюса 1
модуль)**

Кат. № (№): 4 072 04 - 4 073 11

5. ПОДРОБНЫЕ ХАРАКТЕРИСТИКИ (продолжение):

Селективность между модульными автоматическими выключателями:

Предельный ток селективности при 400 В пер. тока: в амперах.

		Модульный автоматический выключатель со стороны питания								
		DX ³ 36kA								
		Тип время-токовой характеристики C								
Модульный автоматический выключатель со стороны нагрузки		10A	16A	20A	25A	32A	40A	50A	63A	80A
DX ³ -E 6000A Тип время-токовой характеристики B	6A	75	120	170	500	700	1200	1500	3000	4000
	10A	-	120	150	210	500	700	1000	1800	3000
	16A	-	-	150	187	300	500	700	1300	2000
	20A	-	-	-	187	300	400	500	1000	1600
	25A	-	-	-	-	240	400	500	800	1300

		Модульный автоматический выключатель со стороны питания								
		DX ³ 36kA								
		Тип время-токовой характеристики C								
Модульный автоматический выключатель со стороны нагрузки		10A	16A	20A	25A	32A	40A	50A	63A	80A
DX ³ -E 6000A Тип время-токовой характеристики C	≤6A	75	120	170	500	700	1200	1500	3000	4000
	10A	-	120	150	210	500	700	1000	1800	3000
	13A	-	120	150	200	400	600	1200	1500	2500
	16A	-	-	150	187	300	500	700	1300	2000
	20A	-	-	-	187	300	400	500	1000	1600
	25A	-	-	-	-	240	400	500	800	1300
	32A	-	-	-	-	-	300	500	600	1000
	40A	-	-	-	-	-	-	400	600	800
	50A	-	-	-	-	-	-	-	500	800
	63A	-	-	-	-	-	-	-	-	650

Паспорт: F01693RU/00

Внесены изменения:

Создан: 29/1/2013



**Модульный автоматический выключатель DX³-
E 6000 A / 6 кА, до 63 А (ширина полюса 1
модуль)**

Кат. № (№): 4 072 04 - 4 073 11

5. ПОДРОБНЫЕ ХАРАКТЕРИСТИКИ (продолжение):

Селективность между модульным автоматическим выключателем и автоматическим выключателем в литом корпусе:

Предельный ток селективности при 400 В пер. тока: в амперах.

		Автоматический выключатель в литом корпусе со стороны питания										
		DPX ³ 160 DPX ³ 160 с реле дифф. тока							DPX 250ER			
		16 - 25 - 36 - 50kA							25 - 39 - 50kA			
Модульный автоматический выключатель со стороны нагрузки		16A	25A	40A	63A	80A	100A	125A	160A	100A	160A	250A
DX ³ -E 6000A Тип время-токовой характеристики B	6A	T	T	T	T	T	T	T	T	T	T	T
	10A	5000	T	T	T	T	T	T	T	T	T	T
	16A	-	T	T	T	T	T	T	T	T	T	T
	20A	-	5000	5000	5000	5000	T	T	T	T	T	T
	25A	-	-	4500	4500	4500	4500	T	T	5000	T	T

		Автоматический выключатель в литом корпусе со стороны питания										
		DPX ³ 160 DPX ³ 160 с реле дифф. тока							DPX 250ER			
		16 - 25 - 36 - 50kA							25 - 39 - 50kA			
Модульный автоматический выключатель со стороны нагрузки		16A	25A	40A	63A	80A	100A	125A	160A	100A	160A	250A
DX ³ -E 6000A Тип время-токовой характеристики C	≤6A	T	T	T	T	T	T	T	T	T	T	T
	10A	5000	T	T	T	T	T	T	T	T	T	T
	13A	-	T	T	T	T	T	T	T	T	T	T
	16A	-	T	T	T	T	T	T	T	T	T	T
	20A	-	5000	5000	5000	5000	T	T	T	T	T	T
	25A	-	-	4500	4500	4500	4500	T	T	5000	T	T
	32A	-	-	-	3000	4000	4000	T	T	4000	T	T
	40A	-	-	-	3000	3000	3000	T	T	3500	T	T
	50A	-	-	-	-	3000	3000	5500	T	3000	5000	T
	63A	-	-	-	-	3000	3000	5000	T	2000	5000	5000

T = полная селективность

5. ПОДРОБНЫЕ ХАРАКТЕРИСТИКИ (продолжение):

Селективность между модульным автоматическим выключателем и автоматическим выключателем в литом корпусе:

Предельный ток селективности при 400 В пер. тока: в амперах.

		Автоматический выключатель в литом корпусе со стороны питания					
		DPX 250 / H / L (термомагнитный и электронный)					
		36 - 70 - 100kA					
Модульный автоматический выключатель со стороны нагрузки		25A	40A	63A	100A	160A	250A
DX ³ -E 6000A Тип время-токовой характеристики B	6A	T	T	T	T	T	T
	10A	5000	5000	5000	T	T	T
	16A	4000	4000	4000	T	T	T
	20A	-	4000	4000	T	T	T
	25A	-	3000	3000	T	T	T

		Автоматический выключатель в литом корпусе со стороны питания					
		DPX 250 / H / L (термомагнитный и электронный)					
		36 - 70 - 100kA					
Модульный автоматический выключатель со стороны нагрузки		25A	40A	63A	100A	160A	250A
DX ³ -E 6000A Тип время-токовой характеристики C	≤6A	T	T	T	T	T	T
	10A	5000	5000	5000	T	T	T
	13A	4000	4000	4000	T	T	T
	16A	4000	4000	4000	T	T	T
	20A	-	4000	4000	T	T	T
	25A	-	3000	3000	T	T	T
	32A	-	-	2000	5000	T	T
	40A	-	-	2000	5000	T	T
	50A	-	-	-	4000	T	T
	63A	-	-	-	4000	T	T

T = полная селективность

5. ПОДРОБНЫЕ ХАРАКТЕРИСТИКИ (продолжение):

Селективность между модульным автоматическим выключателем и автоматическим выключателем в литом корпусе:

Предельный ток селективности при 400 В пер. тока: в амперах.

		Автоматический выключатель в литом корпусе со стороны питания						
		DPX ³ 250 DPX ³ 250 с реле дифф. тока (термомагнитный и электронный)				DPX / H / L 630 (термомагнитный и электронный)	DPX / H / L 1250	DPX / H 1600 (электронный)
		25 - 36 - 50 - 70kA				36 - 70 - 100kA	36 - 70 - 100kA	36 - 70kA
Модульный автоматический выключатель со стороны нагрузки		100A	160A	200A	250A	160 - 630A	500 - 1250A	630 - 1 600A
DX ³ -E 6000A Тип время- токовой характеристики B	6A	T	T	T	T	T	T	T
	10A	T	T	T	T	T	T	T
	16A	T	T	T	T	T	T	T
	20A	T	T	T	T	T	T	T
	25A	T	T	T	T	T	T	T

		Автоматический выключатель в литом корпусе со стороны питания						
		DPX ³ 250 DPX ³ 250 с реле дифф. тока (термомагнитный и электронный)				DPX / H / L 630 (термомагнитный и электронный)	DPX / H / L 1250	DPX / H 1600 (электронный)
		25 - 36 - 50 - 70kA				36 - 70 - 100kA	36 - 70 - 100kA	36 - 70kA
Модульный автоматический выключатель со стороны нагрузки		100A	160A	200A	250A	160 - 630A	500 - 1250A	630 - 1 600A
DX ³ -E 6000A Тип время- токовой характеристики C	≤6A	T	T	T	T	T	T	T
	10A	T	T	T	T	T	T	T
	13A	T	T	T	T	T	T	T
	16A	T	T	T	T	T	T	T
	20A	T	T	T	T	T	T	T
	25A	T	T	T	T	T	T	T
	32A	5000	T	T	T	T	T	T
	40A	5000	T	T	T	T	T	T
	50A	4000	T	T	T	T	T	T
	63A	4000	T	T	T	T	T	T

T = полная селективность

6. СООТВЕТСТВИЕ СТАНДАРТАМ

Соответствие стандартам:

Стандарт МЭК/EN 60898-1: отключающая способность 6000 А

Стандарт МЭК/EN 60947-2: отключающая способность 6 кА.

Директивы Европейского Союза: 73/23/СЕЕ и 93/68/СЕЕ

Технический регламент о безопасности низковольтного оборудования

Технический регламент о требованиях пожарной безопасности



Автоматические выключатели Legrand могут эксплуатироваться в условиях, определённых стандартом МЭК/EN 60947.

Характеристики автоматических выключателей могут изменяться в различных климатических условиях: сухое тепло, сухой холод, влажное тепло, соляной туман

Классификация согласно Приложению Q (стандарт МЭК/EN 60947-1):

Категория С в диапазоне испытательных температур -25 °С / +70 °С

Атмосфера с соляным туманом согласно МЭК 60068-2-52

Защита окружающей среды в соответствии с Директивами Европейского союза:

Соответствие Директиве 2002/95/ЕС от 27/01/03 под названием "RoHS", запрещающей использование вредных веществ – свинца, ртути, кадмия, шестивалентного хрома, полибромированных фенилов, полибромированных дефинол-эфиров с 1^{го} июля 2006.

Удовлетворяет требованиям Директивы 91/338/СЕЕ от 18/06/91 и Постановления 94-647 от 27/07/94 .

Пластмасса:

Не содержит галогенов.

Маркировка пластмассовых частей выполнена в соответствии с ISO 11469 и ISO 1043.

Упаковка:

Разработана и произведена в соответствии с Постановлением 98-638 от 07.20.98 и Директивой 94/62/ЕС

7. ВРЕМЯ-ТОКОВЫЕ ХАРАКТЕРИСТИКИ

Кривая токоограничения: аппараты **время-токовой характеристикой В и С:**

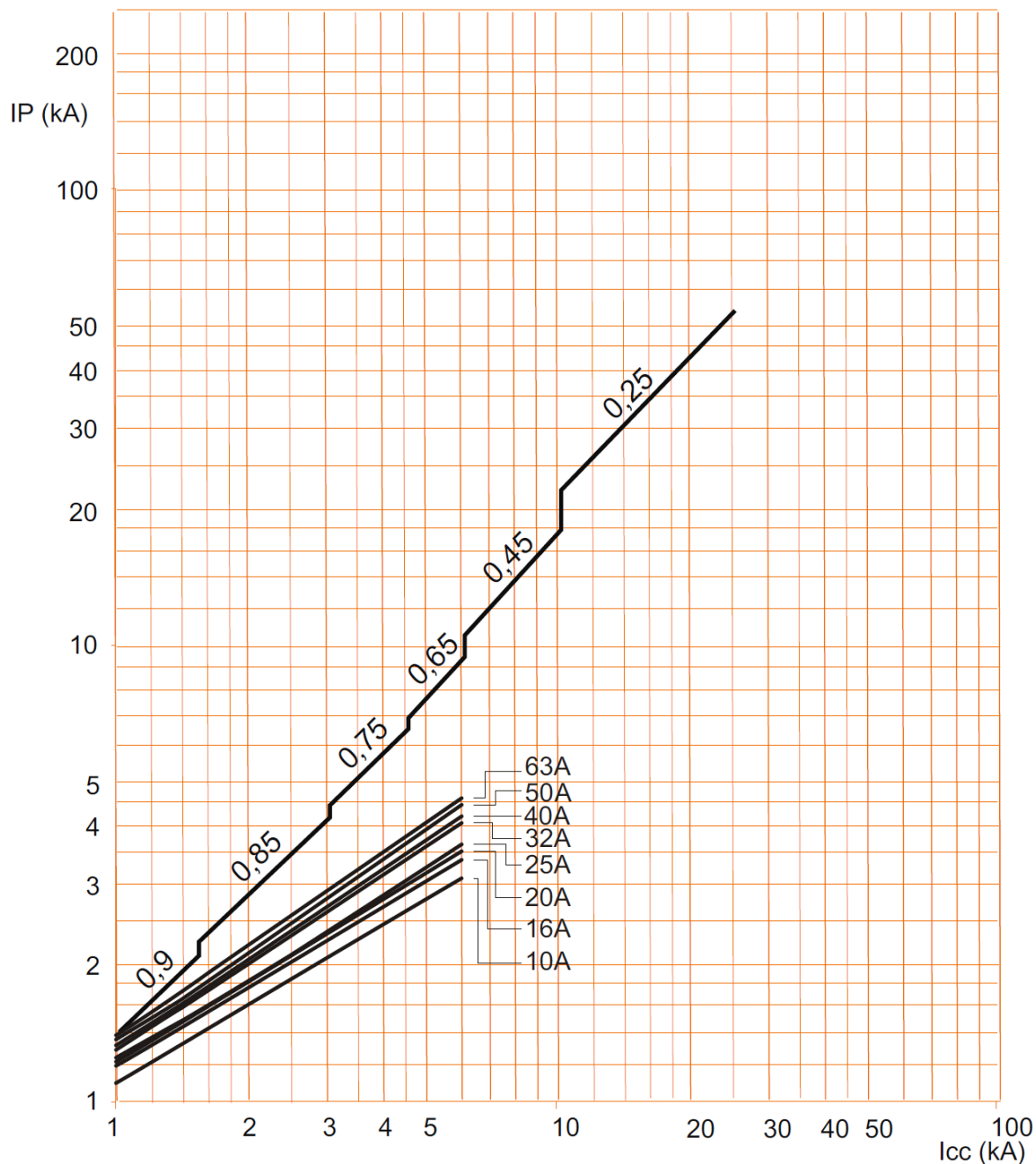

I_{cc} = действующее значение расчётного тока симметричного короткого замыкания (кА).

IP = максимальный ток короткого замыкания (кА)

7. ВРЕМЯ-ТОКОВЫЕ ХАРАКТЕРИСТИКИ (продолжение)

Кривая срабатывания автоматических выключателей с **время-токовой характеристикой** типа В:

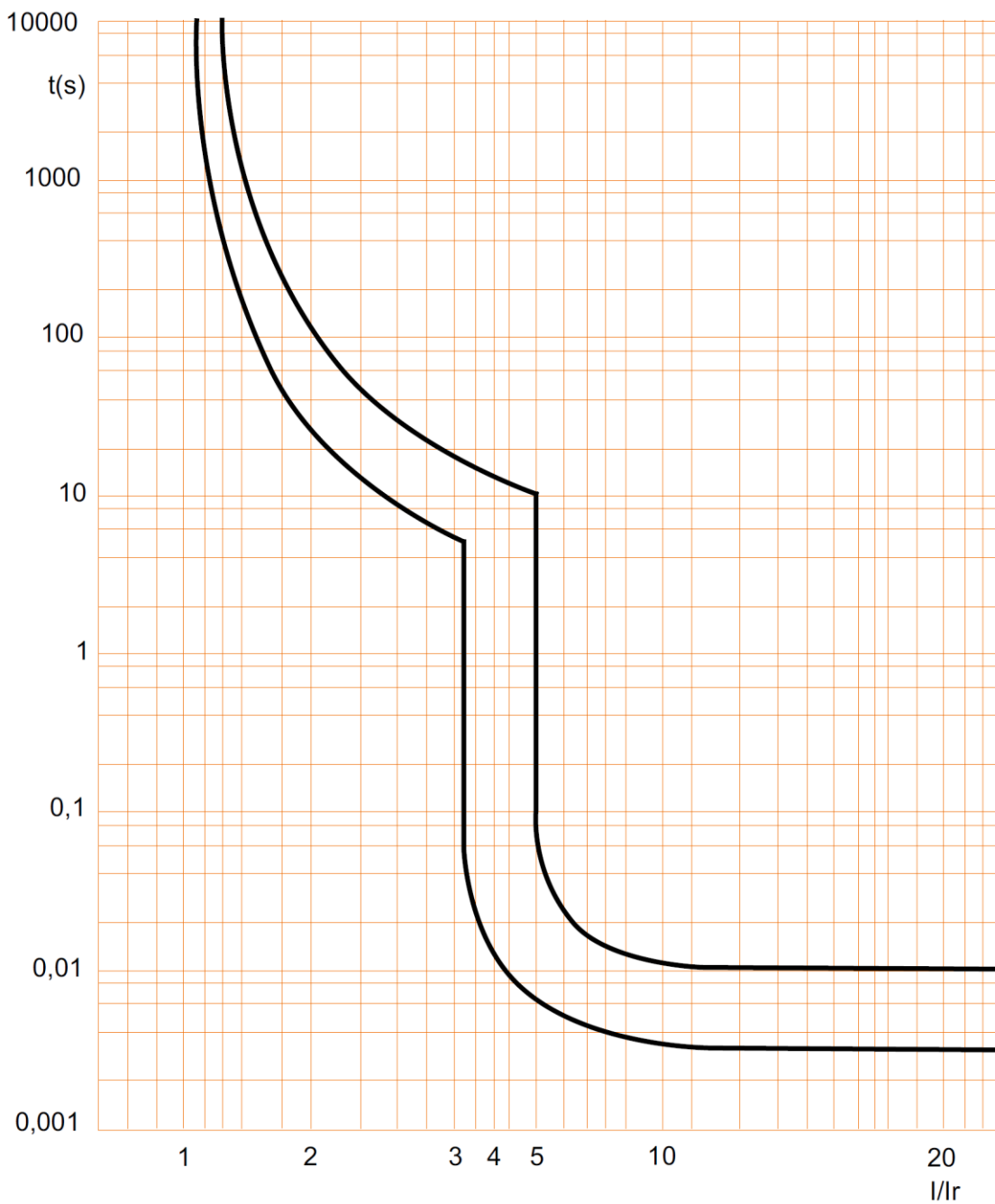

7. ВРЕМЯ-ТОКОВЫЕ ХАРАКТЕРИСТИКИ (продолжение)

Пропускаемая энергия автоматических выключателей с **время-токовой характеристикой** типа В, 1Р (400 В, 50 Гц)

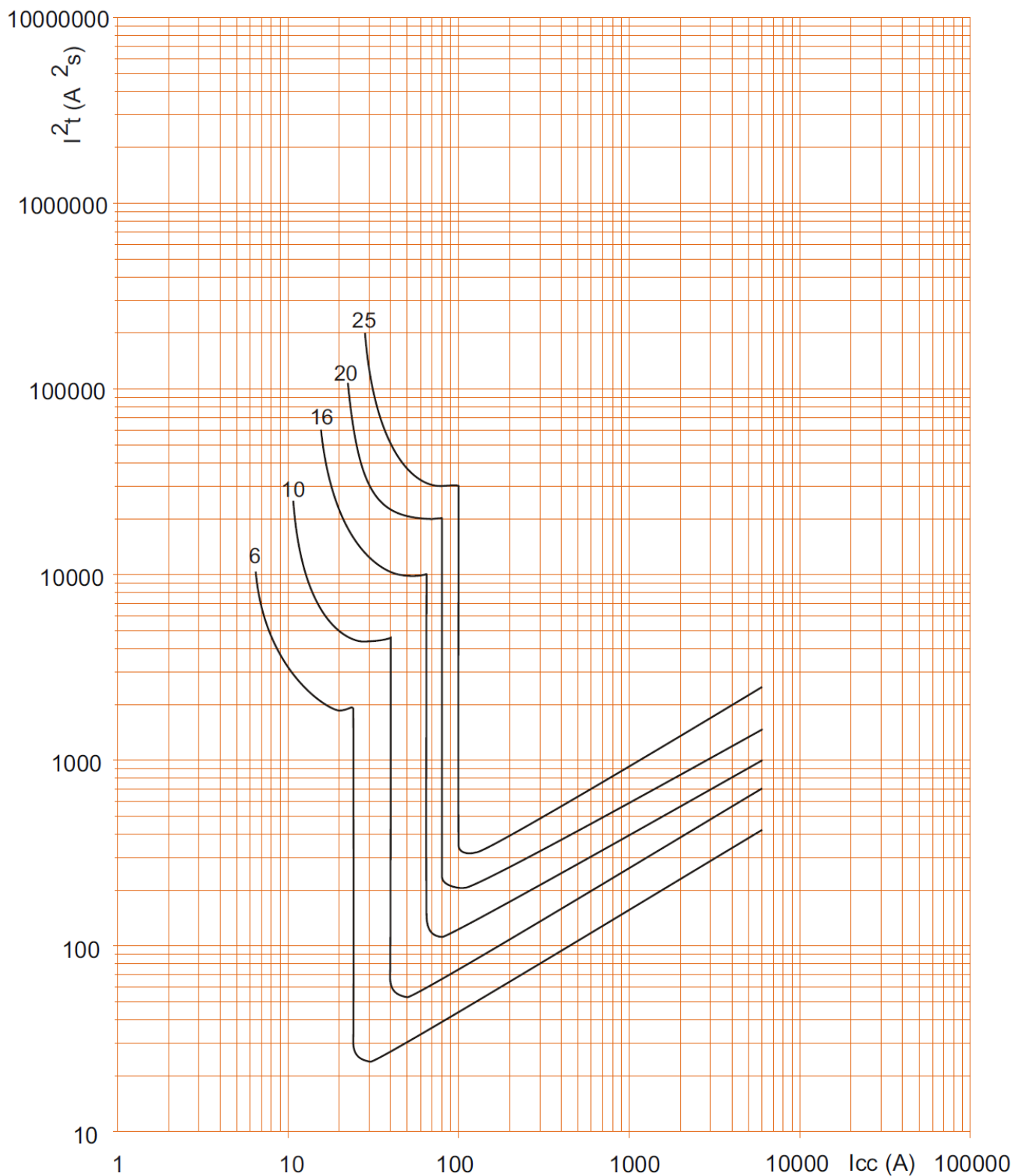

I_{cc} = действующее значение расчётного тока симметричного короткого замыкания (кА).

I^2t = интеграл Джоуля (А²с).

7. ВРЕМЯ-ТОКОВЫЕ ХАРАКТЕРИСТИКИ (продолжение)

Кривая срабатывания автоматических выключателей с время-токовой характеристикой типа С

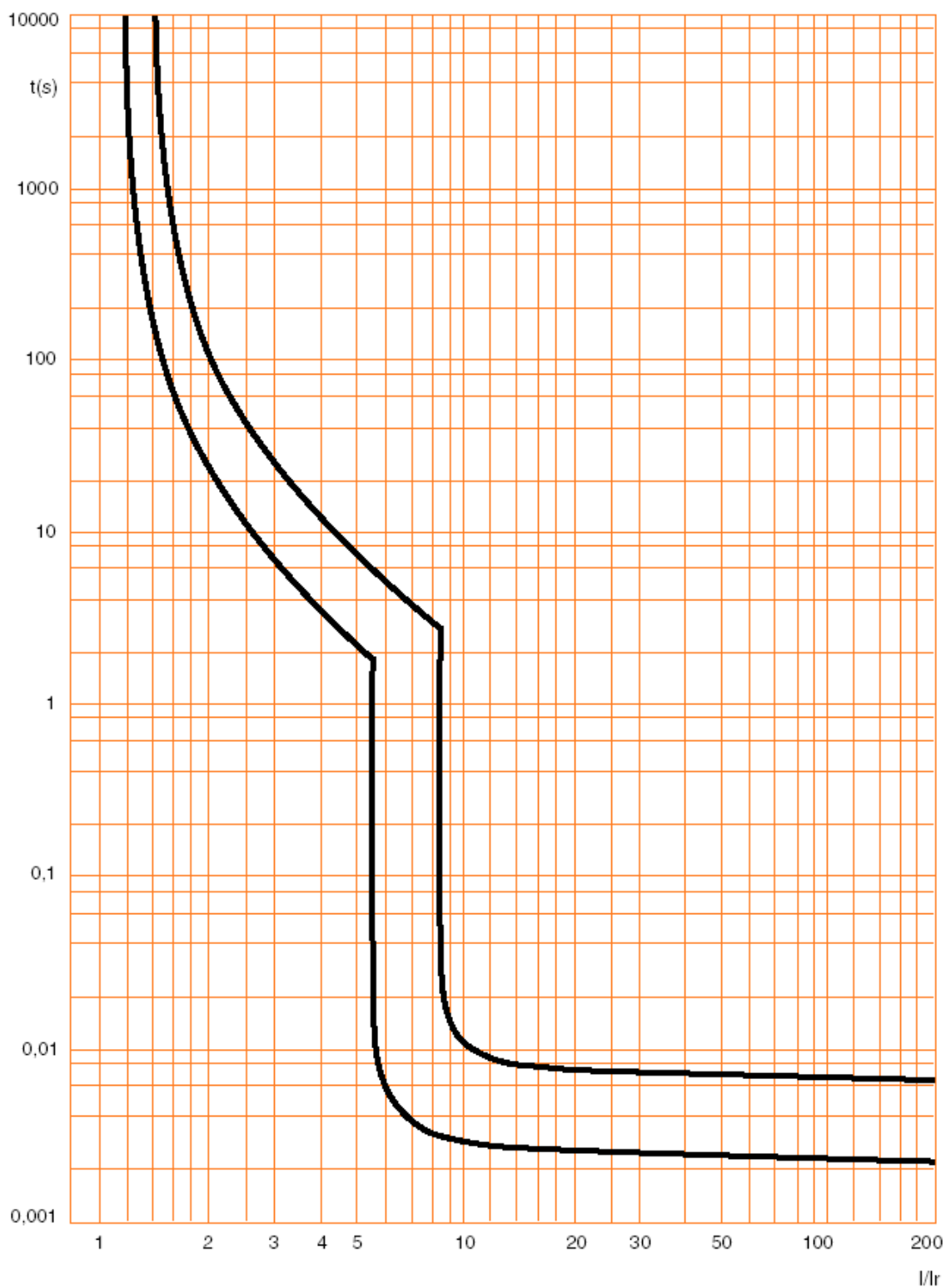

7. ВРЕМЯ-ТОКОВЫЕ ХАРАКТЕРИСТИКИ (продолжение)

Пропускаемая энергия автоматических выключателей с **время-токовой характеристикой** типа С, 2Р (230 В, 50 Гц)

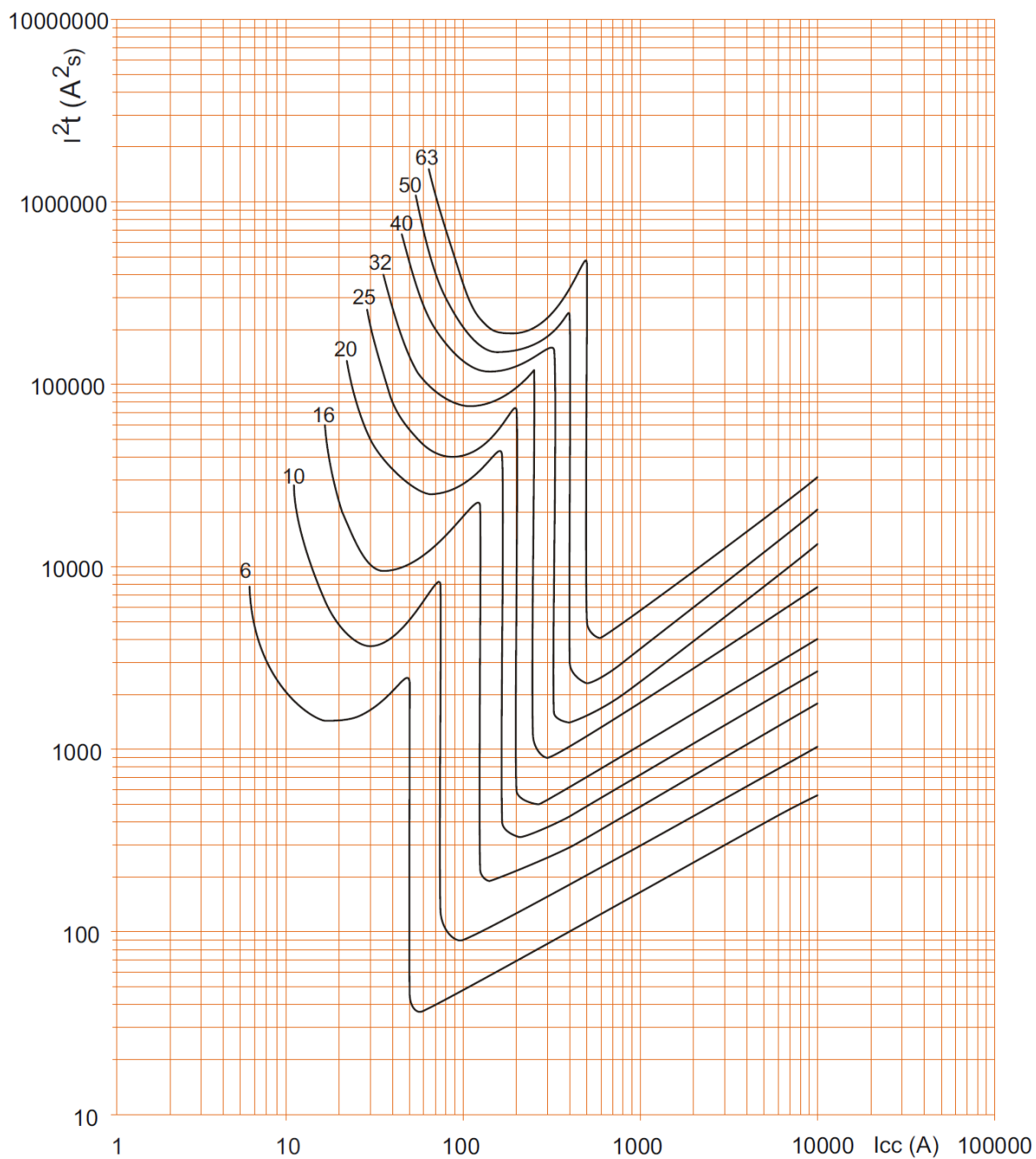

I_{cc} = действующее значение расчётного тока симметричного короткого замыкания (кА).

I²t = интеграл Джоуля (А²с).

7. ВРЕМЯ-ТОКОВЫЕ ХАРАКТЕРИСТИКИ (продолжение)

Пропускаемая энергия автоматических выключателей с **время-токовой характеристикой** типа С, 2P (400 В, 50 Гц)

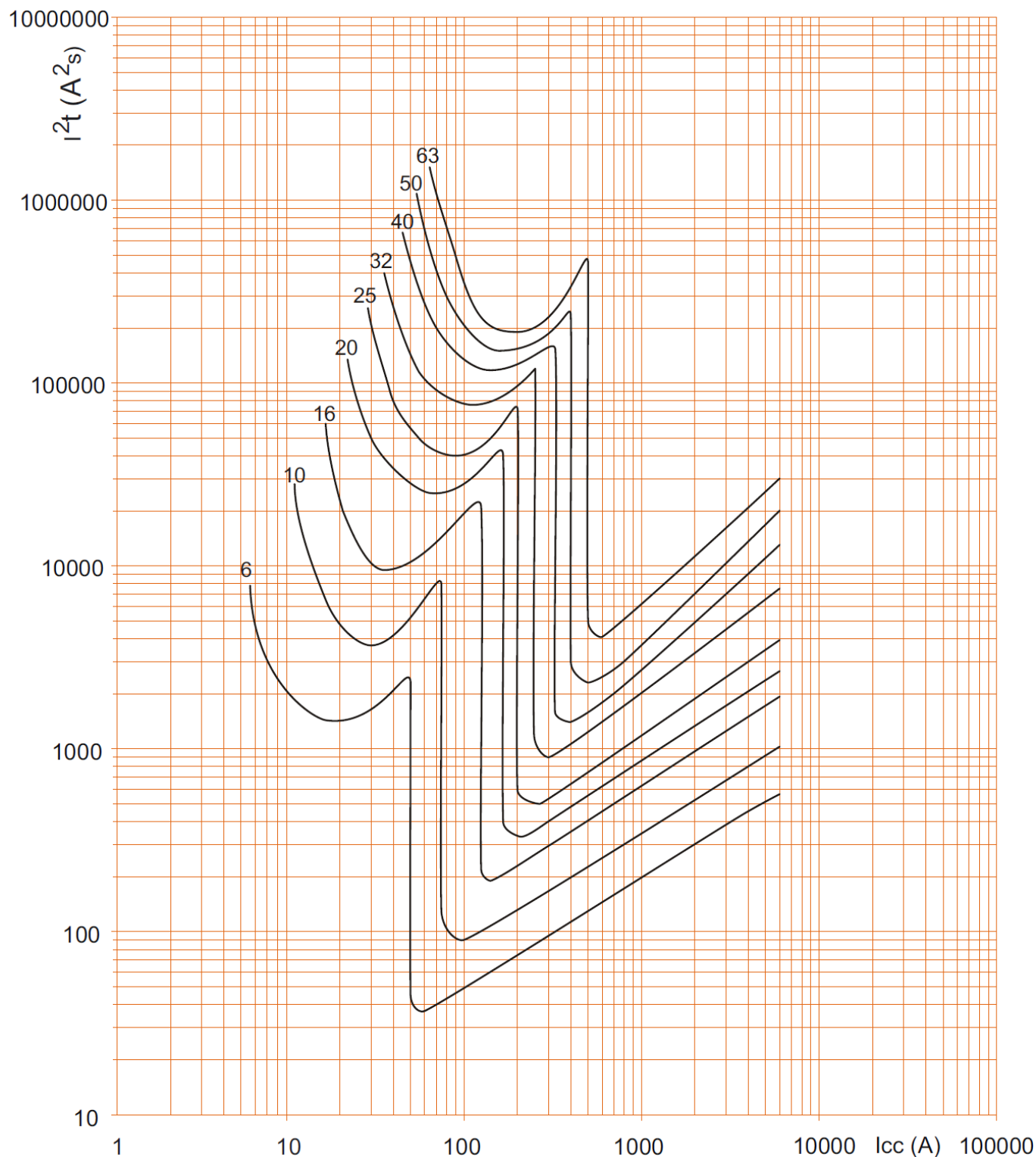

I_{cc} = действующее значение расчётного тока симметричного короткого замыкания (кА).

I²t = интеграл Джоуля (А²с).

7. ВРЕМЯ-ТОКОВЫЕ ХАРАКТЕРИСТИКИ (продолжение)

Пропускаемая энергия автоматических выключателей с **время-токовой характеристикой** типа С, 1P / 3P / 4P (400 В, 50 Гц)

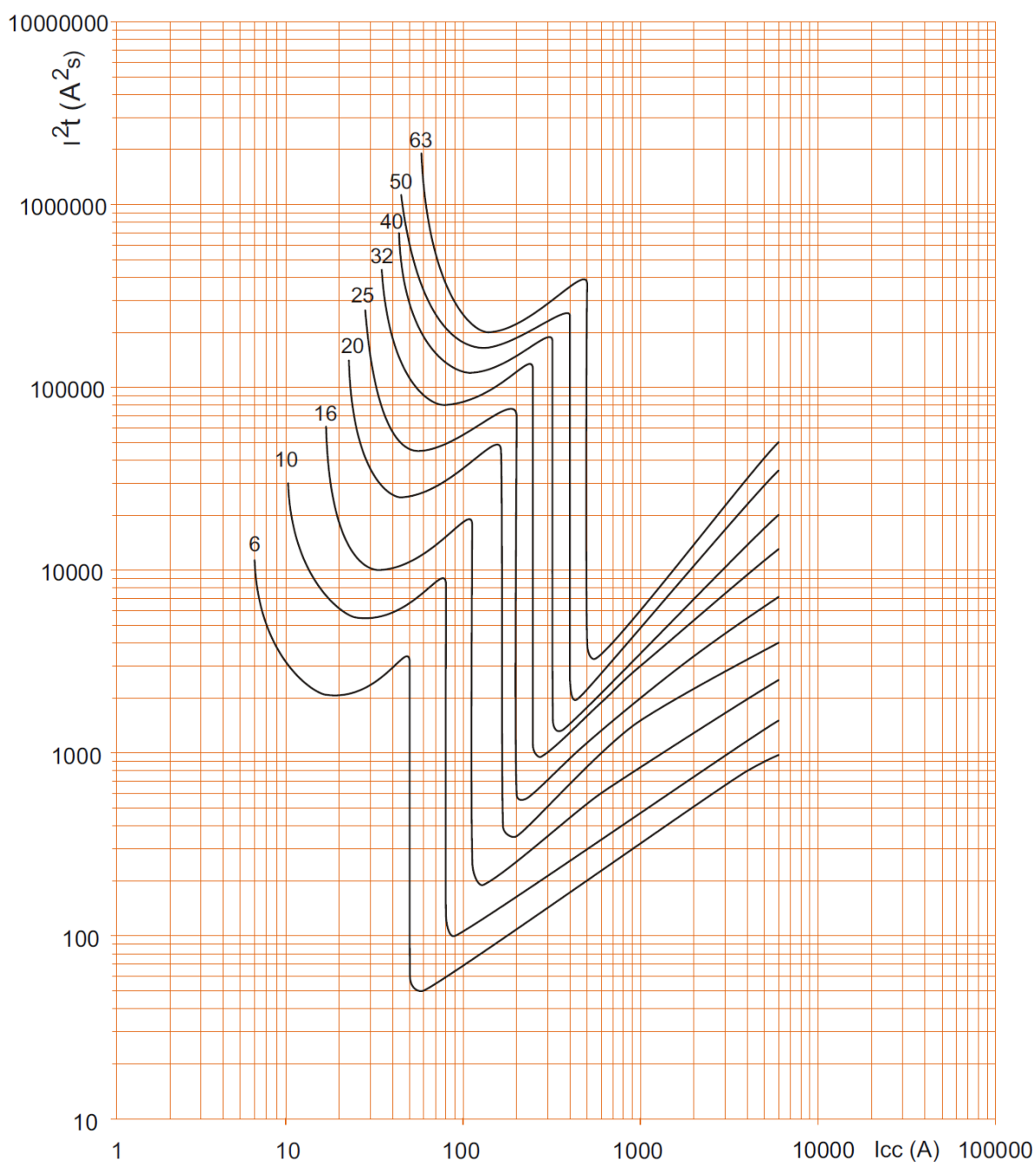

I_{cc} = действующее значение расчётного тока симметричного короткого замыкания (кА).

I^2t = интеграл Джоуля (А²с).

8. ДОПОЛНИТЕЛЬНЫЕ ПРИНАДЛЕЖНОСТИ

Монтаж с дополнительными модулями дифференциальной защиты до 63 А:

Модульный автоматический выключатель	Дополнительный модуль дифференциальной защиты		
	2P	3P	4P
2P	X	-	-
3P	-	X	-
4P	-	-	X

Принадлежности для присоединения проводников:

Стандартная гребенчатая шина питания HX³.
Пломбируемая крышка винтов (кат. № 4 063 04).
Межполюсные перегородки (кат. № 4 063 05)
Распределительное устройство Lexiclic.
Распределительное устройство HX³.

Принадлежности для сигнализации:

Вспомогательный контакт (ширина ½ модуля, кат. № 4 062 58).
Переключающий контакт сигнализации срабатывания защиты (ширина ½ модуля, кат. № 4 062 60).
Вспомогательный контакт сигнализации, оснащённый переключателем функции «сигнал состояния/сигнал аварии» (ширина ½ модуля, кат. № 4 062 62).
Сигнальный контакт с функцией «сигнал состояния плюс сигнал аварии». Может быть преобразован в два дополнительных контакта (ширина 1 модуль, кат. № 4 062 66).

Принадлежности для управления:

Независимый расцепитель (ширина 1 модуль, кат. № 4 062 76 /78).
Минимальный расцепитель напряжения (ширина 1 модуль, кат. № 4 062 80 /82).
Максимальный расцепитель напряжения (ширина 1 модуль, кат. № 4 062 86).
Независимый расцепитель для кнопки с размыкающим контактом (ширина 1 модуль, кат. № 4 062 84).

Модули управления с электродвигательным приводом:

Модуль управления с электродвигательным приводом (ширина 1 модуль, кат. № 4 062 91).
Модуль управления с электродвигательным приводом и функцией автоматического повторного включения (ширина 2 модуля, кат. № 4 062 93 /95).

Допустимые сочетания вспомогательных устройств и модульного автоматического выключателя:

Вспомогательные устройства устанавливаются слева на аппарате.
Максимальное число вспомогательных устройств = 3.
Максимальное число вспомогательных устройств сигнализации (кат. № 4 062 58 /60 /62 /66) = 2.
Максимальное число вспомогательных устройств управления (кат. № 4 062 76 /78 /80 /82 /84 / 86) = 1.

8. ДОПОЛНИТЕЛЬНЫЕ ПРИНАДЛЕЖНОСТИ

(продолжение)

Максимальное число устройств дистанционного управления (кат. № 4 062 91 / 93 / 95) = 1.
При подключении к одному аппарату вспомогательные устройства управления должны размещаться левее принадлежностей для сигнализации.

Пломбирование:

Возможно в положениях "Включен" или "Отключен".

Блокировка:

Навесным замком с диаметром дужки 5 мм (кат. № 4 063 13) или 6 мм (кат. № 0 227 97), установленным в суппорт (кат. № 4 063 03).

Программное обеспечение для проектирования распределительных шкафов:

XL PRO³

Изготовитель: Legrand SNC, 128 av. du Maréchal-de-Lattre-de-Tassigny, 87045 Limoges Cedex, France.

Фирма «Легран СНГ», Франция, 87045 Лимож Седекс, авеню Маршала Делатра де Тассиньи, 128.

Импортер: ООО «Фирэлек», 107023, Москва, ул. М. Семеновская, д.9, стр.12.
www.legrand.ru