

Светорегулятор универсальный

Кат. №(№): 0 670 83 - 0 784 07 - 0 792 07
7 520 62 - 7 521 62 - 7 522 62 - 7 523 62

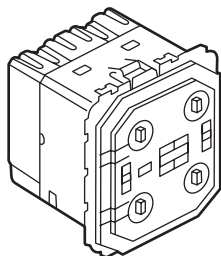

СОДЕРЖАНИЕ	стр.
1. Назначение	1
2. Серия	1
3. Габаритные размеры	1
4. Подсоединение проводников	1
5. Схема подключения	2
6. Работа устройства	2
7. Технические характеристики	3
8. Уход за изделием.	3
9. Nсоответствие стандартам	3

1. НАЗНАЧЕНИЕ

Светорегулятор универсальный предназначен для управления и регулировки яркости основных типов ламп:

- светодиодных
- компактных люминесцентных регулируемых
- люминесцентных
- галогенных и ламп накаливания

2. СЕРИЯ

	Наименование	Цвет	Кат. №
	Светорегулятор Céline	-	0 670 83
	Светорегулятор Mosaic	Белый	0 784 07
	Светорегулятор Mosaic	Алюминий	0 792 07
	Светорегулятор Valena	-	7 520 62
	Светорегулятор Valena	Белый	7 521 62
	Светорегулятор Valena	Слоновая кость	7 522 62
	Светорегулятор Valena	Алюминий	7 523 62

3. ГАБАРИТНЫЕ РАЗМЕРЫ (мм)

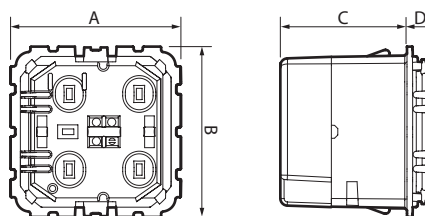

Кат. №	A	B	C	D
0 670 83	45	45	33,5	7,2
0 784 07 - 0 792 07	45	45	33,5	9,6

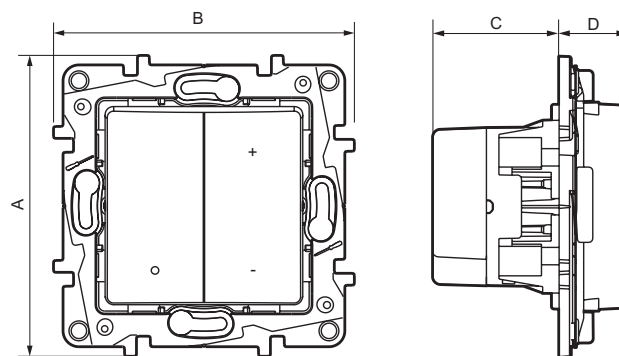

Кат. №	A	B	C	D
7 520 62	74,7	74,7	32,1	8,6
7 521 62	74,7	74,7	32,1	11,5
7 522 62	74,7	74,7	32,1	11,5
7 523 62	74,7	74,7	32,1	11,5

4. ПОДСОЕДИНЕНИЕ ПРОВОДНИКОВ

Винтовые зажимы
Емкость зажимов: 2 x 2,5 мм²
Длина зачистки кабеля: 8 мм

5. СХЕМА ПОДКЛЮЧЕНИЯ



Схема подключения с кнопкой



Схема подключения переключателя на два направления

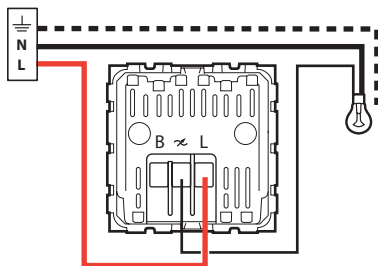

6. РАБОТА УСТРОЙСТВА

Для выбора режима работы снимите клавиши и нажмите на 2 секунды кнопки, указанные в таблице. Видеоролики доступны на сайте www.legrandoc.com

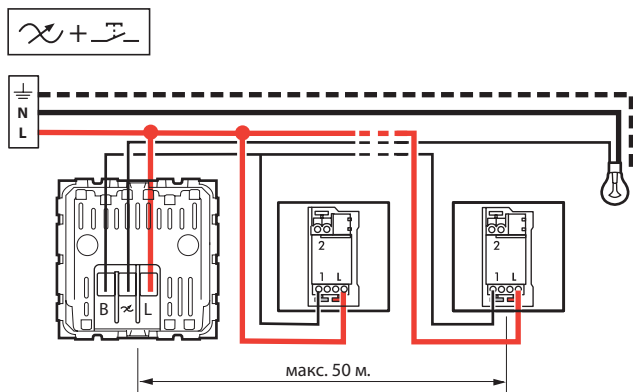
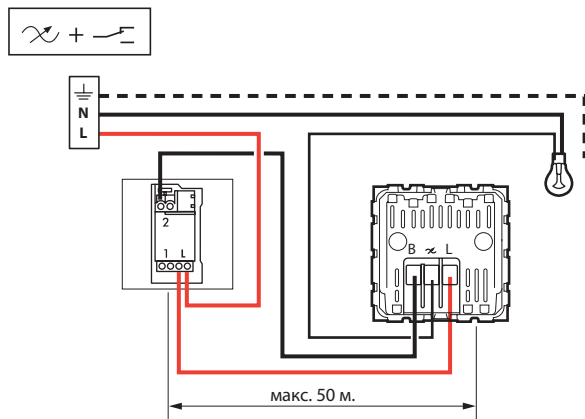
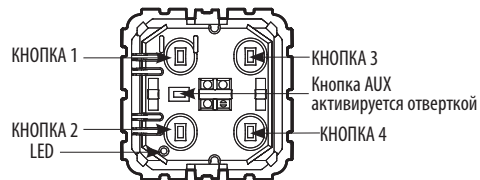

Режим работы	КНОПКА				
	1	2	3	4	AUX
Возврат к заводским настройкам (определение нагрузки, емкостной режим, монтаж кнопок, память уровня)	X	X	X	X	
Активация памяти уровня	X	X	X		
Отключение памяти уровня	X	X		X	
Емкостной принудительный режим (без определения нагрузки)	X	X		X	X
Индуктивный принудительный режим (без определения нагрузки)	X	X	X		X
Детская (заданные уровни + плавно отключение освещения)	X	X			X
Режим заданных уровней (33 – 66 - 100 %)			X	X	X
Режим светорегулятора		X	X		X
Режим управления переключателем на два направления	X	X			
Режим управления кнопками			X	X	

После нажатия кнопки AUX, светодиод индицирует состояние, в котором находится светорегулятор.

Цветовой код светодиода:

Емкостной авто	Красный горит непрерывно → заводская настройка
Емкостной принудительный	Красный мигает
Индуктивный авто	Зеленый горит непрерывно
Индуктивный принудительный	Зеленый мигает

7. ТЕХНИЧЕСКИЕ ХАРАКТЕРИСТИКИ

■ 7.1 Степень защиты

IP 40 : смонтированный
IP 20 : без клавиши
IK 02

■ 7.2 Характеристики материалов

Корпус: поликарбонат
Клавиша: АБС или ПК
Без галогенов
Стойкий к УФ-излучению













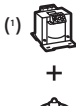

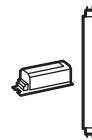
Огнестойкость:

+ 850° C / 30 с для частей из изолирующего материала, на которых закрепляют токоведущие части.
+ 650° C / 30 с для частей из изолирующего материала, на которых не крепят токоведущие части.

■ 7.3 Электрические характеристики

Напряжение: 100 - 240 В перем. тока
Частота: 50-60 Гц
Потребление в дежурном режиме: 0,1 Вт

Таблица допустимых нагрузок:

		R		L		C/L			
				⁽¹⁾ 	⁽¹⁾ 			Регулируемые ⁽²⁾ 	Регулируемые ⁽²⁾ LED 
									
240 В	Макс.	400 Вт	400 Вт	400 ВА	200 ВА	400 ВА	200 ВА	75 Вт или до 10 ламп	75 Вт или до 10 ламп
	Мин.	3 Вт	3 Вт	3 ВА	3 ВА	3 ВА	3 ВА	3 Вт	3 Вт
100 В	Макс.	200 Вт	200 Вт	200 ВА	100 ВА	200 ВА	100 ВА	37 Вт или до 10 ламп	37 Вт или до 10 ламп
	Мин.	3 Вт	3 Вт	3 ВА	3 ВА	3 ВА	3 ВА	3 Вт	3 Вт

Не подключать к одному устройству лампы разных типов.

⁽¹⁾ Использовать только трансформаторы, рассчитанные на работу с электронными выключателями.

⁽²⁾ Совместим с большинством регулируемых ламп. Тем не менее, рекомендуется провести проверку совместимости светорегулятора с лампами, т.к. при большом разнообразии представленных на рынке ламп, данный параметр не нормируется.

■ 7.4 Температурные характеристики

Температура хранения: - 10° C до + 70° C
Температура эксплуатации: 0° C - + 35° C

8. УХОД ЗА ИЗДЕЛИЕМ

Чистка поверхности изделия тканью.

Не использовать ацетон, смолочистители или трихлорэтилен.

Внимание: Перед использованием специфического чистящего средства необходимо провести предварительную проверку.

9. СООТВЕТСТВИЕ СТАНДАРТАМ

Соответствуют действующим регламентам и нормам.
См. e-каталог.